

Dell™ U2713HM Flat Panel Monitör

[Kullanım Kılavuzu](#)

[Ekran Çözünürlüğünü 2560 x 1440 \(maksimum\) şekilde ayarlama](#)

Bu belgedeki bilgiler ihbarsız değişikliğe tabidir.
© 2013 Dell Inc. Her hakkı saklıdır.

Dell Inc.'nin önceden yazılı izni olmaksızın bu materyallerin hiçbir şekilde yeniden üretimine kesinlikle izin verilmez.

Bu metinde kullanılan ticari markalar: *Dell* ve *DELL* logosu Dell Inc.'in ticari markalarıdır; *Microsoft* ve *Windows* ABD ve/veya diğer ülkelerde Microsoft Corporation'ın ticari markaları veya tescilli ticari markalarıdır, *Intel* ABD'de ve diğer ülkelerde Intel Corporation'ın tescilli ticari markasıdır; *ATI, Advanced Micro Devices, Inc*'in ticari markasıdır. *ENERGY STAR*, ABD Çevre Koruma Bürosu'nun tescilli ticari markasıdır. Dell Inc., bir *ENERGY STAR* ortağı sıfatıyla bu ürünün *ENERGY STAR* enerji verimliliği talimatlarına uygun olduğu kanısındadır.

Bu belgede, markalar ve adlar üzerinde hak iddia eden kuruluşlar veya ürünlerinden bahsedilirken başka ticari markalar ve ticari adlar da kullanılabilir. Dell Inc. kendine ait olanlar dışındaki ticari markalar ve ticaret unvanları ile ilgili mülkiyet hakları iddiasından feragat eder.

Model U2713HMt

Ekim 2013 Rev. A04

Dell™ U2713HM Flat Panel Monitör Kullanım Kılavuzu

[Monitörünüz Hakkında](#)

[Monitörü Kurma](#)

[Monitörü Çalıştırma](#)

[Dell Display Manager Kullanıcı Kılavuzu](#)

[Sorun giderme](#)

[Ek](#)

Notlar, Bildirimler ve Uyarılar

 **NOT:** NOT, bilgisayarınızı daha iyi kullanmanıza yardımcı olacak önemli bilgileri gösterir.

 **DİKKAT:** DİKKAT, olası donanım hasarları ve veri kayıplarını belirtir ve bu sorunlardan nasıl kaçınacağınızı gösterir.

 **UYARI:** UYARI, eşya zararları, kişisel yaralanma, veya ölüm riskini belirtir.

Bu belgedeki bilgiler ihbarsız değişikliğe tabidir.

© 2013 Dell Inc. Her hakkı saklıdır.

Dell Inc.'nin önceden yazılı izni olmaksızın bu materyallerin hiçbir şekilde yeniden üretimine kesinlikle izin verilmez.

Bu metinde kullanılan ticari markalar: *Dell* ve *DELL* logosu Dell Inc.'in ticari markalarıdır; *Microsoft* ve *Windows* ABD ve/veya diğer ülkelerde Microsoft Corporation'ın ticari markaları veya tescilli ticari markalarıdır, *Intel* ABD'de ve diğer ülkelerde Intel Corporation'ın tescilli ticari markasıdır; *ATI*, *Advanced Micro Devices, Inc*'in ticari markasıdır. *ENERGY STAR*, ABD Çevre Koruma Bürosu'nun tescilli ticari markasıdır. Dell Inc., bir *ENERGY STAR* ortağı sıfatıyla bu ürünün *ENERGY STAR* enerji verimliliği talimatlarına uygun olduğu kanısındadır.

Bu belgede, markalar ve adlar üzerinde hak iddia eden kuruluşlar veya ürünlerinden bahsedilirken başka ticari markalar ve ticari adlar da kullanılabilir. Dell Inc. kendine ait olanlar dışındaki ticari markalar ve ticaret unvanları ile ilgili mülkiyet hakları iddiasından feragat eder.

Model U2713HMT

Ekim 2013 Rev. A04

Monitörünüzü Kurma

Dell™ U2713HM Flat Panel Monitör

Ekran Çözünürlüğünü 2560 x 1440 (maksimum) şeklinde ayarlama

Microsoft® Windows® işletim sistemlerinde maksimum görüntü performansı için, ekran çözünürlüğünü **2560 x 1440** şeklinde ayarlayın bu ayarlar için takip etmeniz gereken adımlar:

Windows XP için:

1. Masaüstünü sağ tıklayın ve **Özellikler**'i seçin.
2. **Ayarlar** sekmesini seçin.
3. Farenin sol düğmesini tıklayıp basılı tutarak kaydırma çubuğunu sağa kaydırın ve ekran çözünürlüğünü **2560 x 1440** olarak ayarlayın.
4. **Tamam**'ı tıklayın.

Windows Vista®, Windows® 7 veya Windows® 8/Windows® 8.1'de:

1. Yalnızca Windows® 8/Windows® 8.1 için, klasik **masaüstüne** geçmek için Masaüstü'nü seçin.
2. Masaüstünü sağ tıklatın ve **Ekran çözünürlüğü'nü** tıklatın.
3. Farenin sol düğmesini tıklayıp basılı tutarak kaydırma çubuğunu sağa kaydırın ve ekran çözünürlüğünü **2560 x 1440** olarak ayarlayın.
4. VGA konektörümüz yalnızca 2048 x 1152 (Bant genişliği sınırlaması) kadar desteklemektedir. HDMI'mız 1.4'dür, 1920 x 1080'e kadar uyumlu ve destekleyebilir niteliktedir.

Seçenekler arasında **2560 x 1440** yoksa, ekran kartı sürücünüzü güncellemeniz gerekebilir. Lütfen aşağıdan kullandığınız bilgisayar sistemine en uygun senaryoyu seçin ve verilen talimatları uygulayın:

1: [Bir Dell™ masaüstü veya Dell™ taşınabilir bilgisayarınız ve internet erişiminiz varsa.](#)

2: [Dell™ dışında bir masaüstü veya taşınabilir bilgisayarınız ya da ekran kartınız varsa.](#)

Monitörünüz Hakkında

Dell™ U2713HM Flat Panel Monitör Kullanım Kılavuzu

- [Ambalajın İçindekiler](#)
- [Ürün Özellikleri](#)
- [Parçaları Tanıma ve Kontroller](#)
- [Monitör Özellikleri](#)
- [Tak ve Çalıştır Özelliği](#)
- [Evrensel Seri Yol \(USB\) Arabirim](#)
- [LCD Monitör Kalite ve Piksel Politikası](#)
- [Bakım Talimatları](#)

Ambalajın İçindekiler

Monitörünüzün yanında, aşağıda gösterilen bileşenler verilir. Tüm bileşenlerin size ulaştığından emin olun ve eksik bir şey varsa, [bize ulaşın](#).

- NOT:** Bazı öğeler isteğe bağlıdır ve Monitörünüzün yanında verilmemiş olabilir. Bazı özellikler veya medya bazı ülkelerde mevcut olmayabilir.
- NOT:** Farklı bir stand ile kurulum için, lütfen kurulum talimatları için ilgili stand kurulum kılavuzlarına bakın.

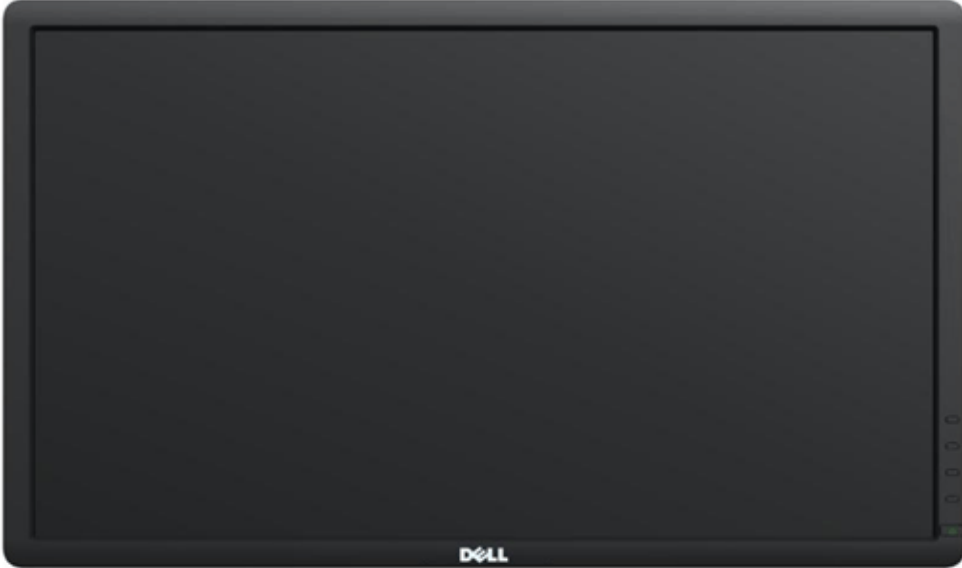

- Monitör



- Stand



- Güç Kablosu



- VGA Kablosu



- DVI Kablosu



- USB çıkış kablosu (monitör üzerindeki USB bağlantı noktalarını etkinleştirir)



- Kablo Bağı

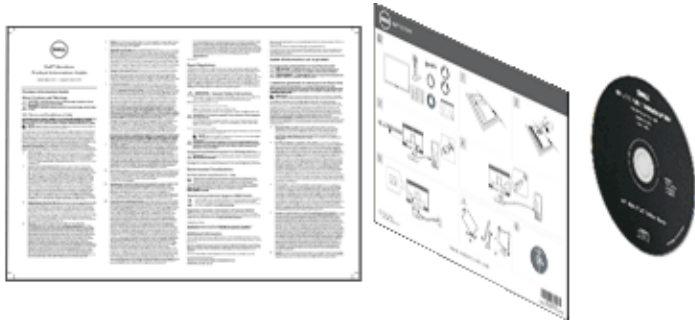

- *Sürücüler ve Belgeler* medyası
- *Hızlı Ayar Kılavuzu*
- *Ürün ve Güvenlik Bilgileri Kılavuzu*

Ürün Özellikleri

U2713HM flat panel ekran, aktif matris, İnce Film Tranzistöre (TFT) ve Likit Kristal Ekrana (LCD) sahiptir. Monitör özelliklerinden bazıları:

- 68,58 cm (27 inç) ekran görüntü alanı (köşegenler arası mesafe), 2560 x 1440 çözünürlük ve ayrıca daha düşük çözünürlükler için tam ekran desteği.
 - Oturarak, ayakta veya bir yandan diğer yana geçerken izlemeyi sağlayan geniş görüntüleme açısı.
 - Eğim, çevirme, dikey uzantı (115 mm) ve döndürme ayarlamaları özelliği.
 - Çıkarılabilir altlık ve esnek montaj çözümleri için Video Electronics Standards Association (VESA™ - Video Elektronik Standartları Birliği) 100 mm montaj delikleri.
 - Destekleyen sistemlerde, tak ve çalıştır özelliği.
 - Ayar ve ekran optimizasyonu için ekran görüntüsü üzerinde (OSD) ayarlar.
 - Yazılım ve belgeler ortamı bir bilgi dosyası (INF), Görüntü Renk Eşleme Dosyası (ICM), Dell Display Manager yazılımı uygulaması ve ürün belgeleri içerir.
 - Energy Star uyumluluğu için Enerji Tasarrufu özelliği.
 - Güvenlik kilidi bağlantı noktası.
 - Varlık Yönetimi Özelliği.
 - Görüntü kalitesinde bozulma olmadan geniş en boy oranından standart en boy oranına geçebilme.
 - EPEAT Gold Rating.
 - BFR/PVC-azaltılmış.
 - Arseniksiz cam ve Cıvasız Panel.
 - Monitörün enerji tüketimini gerçek zamanlı olarak gösteren Enerji Göstergesi.
 - Yüksek Dinamik Kontrast Oranı (2.000.000:1).
 - Dell Display Manager Yazılımı dahildir (monitörle gelen CD'de yer alır).
 - TCO Onaylı Ekran.
 - >%99 sRGB Renk gamı.
-

Parçaları Tanıma ve Kontroller

Önden Görünüm



Önden Görünüm

Etiket	Açıklama
1	Ön Ayarlı Modlar (varsayılan, ancak yapılandırılabilir)
2	Parlaklık ve Kontrast (varsayılan, ancak yapılandırılabilir)
3	Menü
4	Çıkış
5	Güç (güç ışığı göstergesi ile birlikte)



Ön panel kontrolleri

Arkadan Görünüm

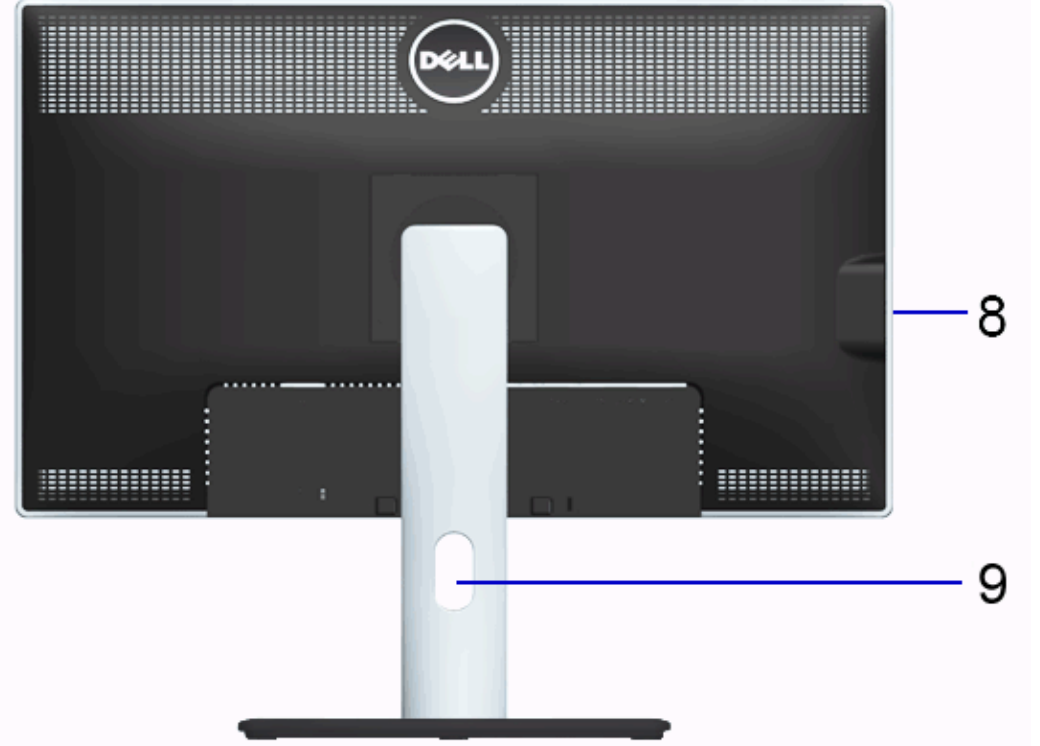
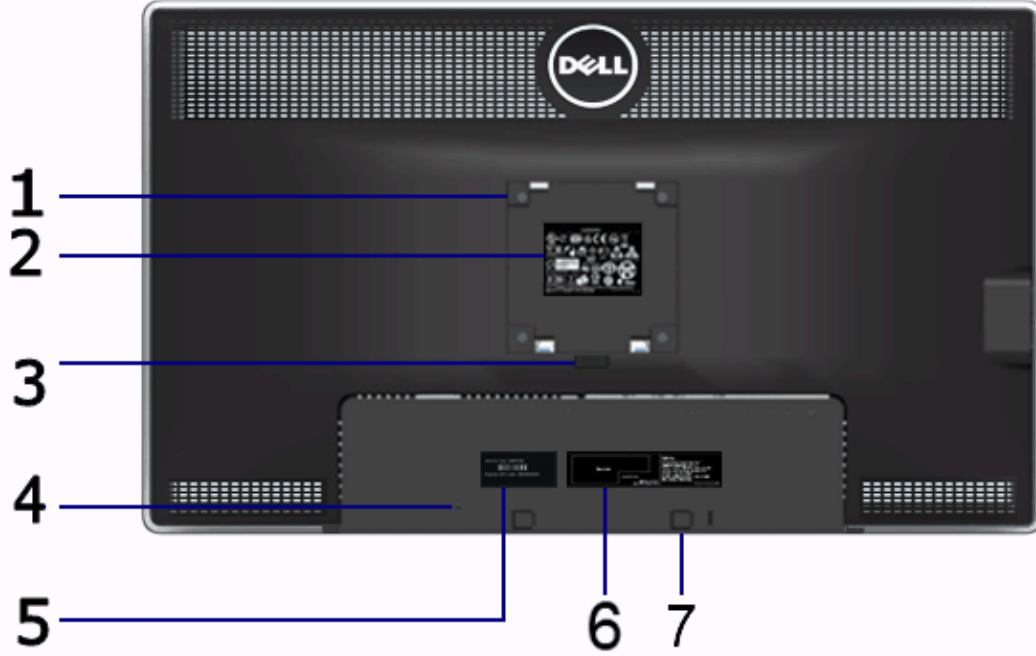

Arkadan görünüm

Monitör standıyla arkadan görünüm

Etiket	Açıklama	Kullanım
1	VESA montaj delikleri (100 mm x 100 mm - arkaya takılı VESA Plakası)	VESA uyumlu duvara montaj kiti ile kullanılarak duvara monte monitör (100 mm x 100 mm).
2	Yasal etiket	Yasal onaylar belirtilir.
3	Stand serbest bırakma düğmesi	Standı monitörden ayırır.
4	Güvenlik kilidi bağlantı noktası	Monitörü güvenlik kablo kilidi ile sabitler.
5	Servis etiketi	Dell ile irtibata geçip teknik destek almanız gerekirse, bu etikete başvurun.
6	Barkod seri numarası etiketi	Dell ile irtibata geçip teknik destek almanız gerekirse, bu etikete başvurun.
7	Dell Soundbar montaj braketleri	İsteğe bağlı Dell Soundbar'ı takmak içindir.
8	USB girişi bağlantı noktaları	USB cihazlarınızı takın.
9	Kablo yönetim yuvası	Delikten geçirerek kabloları toplamanızı sağlar.

Yandan Görünüm

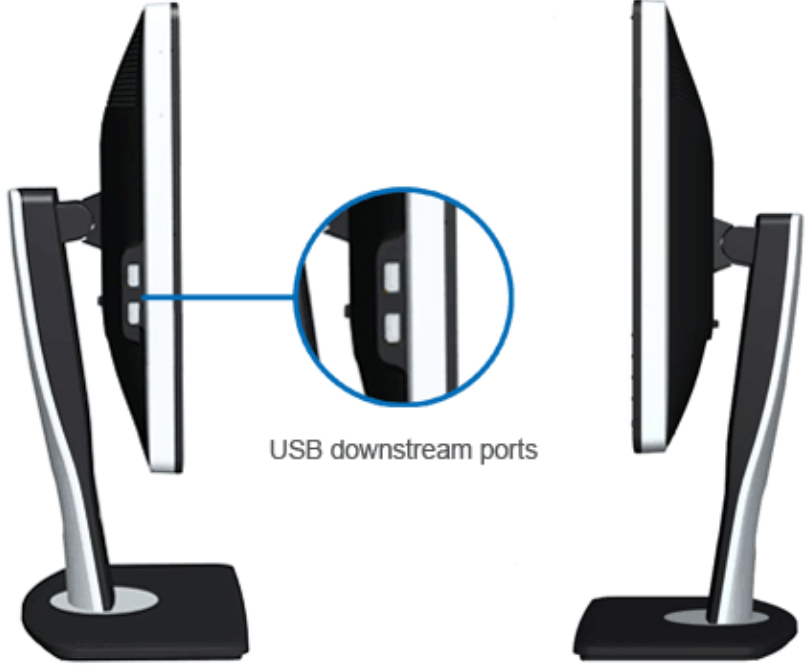

USB downstream ports

Soldan görünüm

Sağdan görünüm

Alttan Görünüm



Alttan görünüm

Monitör standıyla alttan görünüm

Etiket	Açıklama	Kullanım
1	AC güç kablosu bağlantısı	Güç kablosunu bağlayın
2	Dell Soundbar için DC güç bağlantısı.	Soundbar (isteğe bağlı) güç kablosunu takın
3	DisplayPort bağlantısı	Bilgisayarınızın DP kablosunu bağlayın
4	VGA bağlantısı	Bilgisayarınızın VGA kablosunu bağlayın
5	DVI bağlantısı	Bilgisayarınızı DVI (Çift bağlantı) kablosuna bağlayın. İkili Bağlantılı DVI kablosunun kullanıldığından emin olun. Bu konektör yalnızca İkili Bağlantılı DVI kabloları ile uyumludur (Monitörle birlikte verilir).
6	HDMI bağlantısı	DVD oynatıcı veya set üstü kutu gibi cihazları bağlayın.
7	Ses bağlantıları	HDMI 1.4 kanal veya DisplayPort 1.2 kanal ses çıkışı cihazlarını bağlayın. Ses kanalı çıkışını siyah konektöre bağlayın. Bu konektörü 2.0 kanal ses bağlantısı için kullanın.*
8	USB girişi bağlantı noktası	Monitörle birlikte gelen USB kablosunu monitöre ve bilgisayara bağlayın. Bu kablo bağlandığında, monitörün yanındaki ve altındaki USB bağlantılarını kullanabilirsiniz
9	USB girişi bağlantı noktaları	USB cihazlarınızı takın. Bu bağlantıyı, ancak USB kablosunu bilgisayara ve monitördeki USB giriş bağlantısına taktıktan sonra kullanabilirsiniz.
10	Stand kilidi özelliği	M3x6 mm makine vidası kullanarak, standı monitöre kilitlemek içindir (vidalar dahil değildir)

* Ses hattı çıkışı konektörü için kulaklık kullanımı desteklenmez.

Monitör Özellikleri

Flat Panel Özellikleri

Ekran türü	Aktif matris - TFT LCD
Panel türü	Düzlem içi anahtarlama teknolojisi
Ekran boyutları	27 inç (27 inç izlenebilir görüntü boyutu)
Ön ayarlı görüntüleme alanı:	596,7 (H) X 335,7 (V) mm
Yatay	596,7 mm (23,49 inç)
Dikey	335,7 mm (13,22 inç)
Piksel boyutu	0,23 mm
Görüntü açısı	178° (dikey) tipik 178° (yatay) tipik
Parlaklık çıkışı	350 cd/m ² (standart), 50 cd/m ² (en az)
Kontrast oranı	1000/1 (tipik), 2.000.000 : 1 (tipik Dinamik Kontrast açıkken)
Koruyucu çerçeve kaplama	Sert kaplama 3H ile ışık patlaması engelleme
Arka ışık	LED yan ışık sistemi
Yanıt Süresi	8 ms gray-to-gray (tipik)
Renk derinliği	16,7 milyon renk
Renk Skalası	%82* (sRGB >%99)

*[U2713HM] renk skalası (tipik), CIE1976 (%82) ve CIE1931 (%72) test standartları temelindedir.

Çözünürlük Özellikleri

Yatay tarama aralığı	30 kHz ila 113 kHz (otomatik)
Dikey tarama aralığı	56 Hz ila 86 Hz (otomatik)
Maksimum ön ayarlı çözünürlük	60 Hz'de 2560 x 1440

Desteklenen Video Modları

Video görüntüleme kapasitesi	480p, 576p, 720p, 1080p, 480i, 576i, 1080i
------------------------------	--

Ön Ayarlı Görüntüleme Modları

Görüntüleme Modu	Yatay Frekans (kHz)	Dikey Frekans (Hz)	Piksel Saati (MHz)	Sync Polaritesi (Yatay/Dikey)
VESA, 720 x 400	31,5	70,0	28,3	-/+
VESA, 640 x 480	31,5	60,0	25,2	-/-
VESA, 640 x 480	37,5	75,0	31,5	-/-
VESA, 800 x 600	37,9	60,0	40,0	+/+
VESA, 800 x 600	46,9	75,0	49,5	+/+
VESA, 1024 x 768	48,4	60,0	65,0	-/-
VESA, 1024 x 768	60,0	75,0	78,8	+/+
VESA, 1152 x 864	67,5	75,0	108,0	+/+
VESA, 1280 x 800	49,7	59,8	83,5	+/+
VESA, 1280 x 1024	64,0	60,0	108,0	+/+
VESA, 1280 x 1024	80,0	75,0	135,0	+/+
VESA, 1600 x 1200	75,0	60,0	162,0	+/+
VESA, 1680 x 1050	65,0	60,0	146,2	+/+
VESA, 1920 x 1080	67,5	60,0	148,5	+/+
VESA, 2048 x 1152	71,6	60,0	197,0	+/+
VESA, 2560 x 1440	88,8	60,0	241,5	+/+

Elektrik Özellikleri

Video giriş sinyalleri	Analog RGB, 0,7 Volt +/-%5, 75 ohm giriş empedansında pozitif polarite Dijital DVI-D TMDS, her diferansiyel satır için 600mV, 50 ohm giriş empedansında pozitif polarite DP1.2/HDMI1.4 sinyal çıkışı desteği
Senkronizasyon giriş sinyalleri	Gerekli TTL seviyeleri ve bağımsız senkronizasyonlar (Tetikleme noktaları da dahil), SOG (Composite SYNC yeşilde)
AC giriş voltajı/frekans/akım	100 VAC ila 240 VAC /50 Hz veya 60 Hz \pm 3 Hz / 1,5 A (Tipik)
Ani akım	120 V: 30 A (Maks.) 240 V: 60 A (Maks.)

Fiziksel özellikler

Bağlantı tipi	15-pin D-subminiature, mavi bağlantı; DVI-D, beyaz bağlantı; DP/HDMI, siyah bağlantı.
Sinyal kablosu türü	DVI: Çıkarılabilir, DVI-D, Sert pin, monitöre takılı olarak teslim edilir Analog: Sökülebilir, D-Sub, 15 pin, monitörden ayrı olarak teslim edilir DisplayPort: Sökülebilir, DisplayPort, Sert pin (isteğe bağlı) Yüksek Çözünürlüklü Multimedya Arabirimi: Sökülebilir, HDMI, 19 pin (isteğe bağlı)
Boyutlar (standla beraber)	
Yükseklik (uzatılmış)	538,9 mm (21,22 inç)
Yükseklik (sıkıştırılmış)	424,3 mm(16,70 inç)
Genişlik	639,3 mm(25,17 inç)
Derinlik	200,3 mm(7,89 inç)
Boyutlar (standsız)	
Yükseklik	378,2 mm(14,89 inç)
Genişlik	639,3 mm(25,17 inç)
Derinlik	65,6 mm(2,58 inç)
Stand boyutları	
Yükseklik (uzatılmış)	418,2 mm(16,46 inç)
Yükseklik (sıkıştırılmış)	372,3 mm(14,66 inç)
Genişlik	314,8 mm(12,39 inç)
Derinlik	200,3 mm(7,89 inç)
Ağırlık	
Ambalajla beraber ağırlık	10,2 kg (22,67 lbs)
Stand tertibatı ve kablolarla beraber ağırlık	8,1 kg (18,00 lbs)

Stand tertibatsız ağırlık (Duvara montaj veya VESA montaj ile - kablosuz)	5,6 kg(12,44 lbs)
Stand tertibatı ağırlığı	1,8 kg (4,00 lbs)
Ön Çerçeve Parlaklığı	5,0 gloss birimi (maks.) (Siyah Çerçeve) 20,0 gloss birimi (maks.) (Gümüş Çerçeve)

Çevresel özellikler

Sıcaklık	
Çalışma	0 °C ila 40 °C
Çalışmıyorken	Saklama: -20 °C ila 60 °C (-4 °F ila 140 °F) Nakliye: -20 °C ila 60 °C (-4 °F ila 140 °F)
Nem	
Çalışma	%10 ila %80 (yoğuşmasız)
Çalışmıyorken	Saklama: %5 ila %90 (yoğuşmasız) Nakliye: %5 ila %9 (yoğuşmasız)
Rakım	
Çalışma	3.048 m (304.800,00 cm) maks
Çalışmıyorken	10.668 m (1.066.800,00 cm) maks
Isı yayılımı	342,21 BTU/saat (maksimum) 143,31 BTU/saat (tipik)

Güç Yönetimi Modları

Bilgisayarınızda VESA'nın DPM™ uyumlu ekran kartı veya yazılımı bulunuyorsa, monitör kullanılmadığı zamanlarda güç tüketimini otomatik olarak düşürebilir. Bu, *Güç Tasarrufu Modu** olarak bilinir. Bilgisayar, klavye, fare veya diğer giriş cihazlarından giriş algıladığında, monitör otomatik olarak eski işlevine geri döner. Aşağıdaki tabloda, bu otomatik güç tasarruf özelliğinin güç tüketimi ve sinyal şekli gösterilmektedir:

VESA Modları	Yatay Sync	Dikey Sync	Video	Güç Göstergesi	Güç Tüketimi
Normal çalışma	Etkin	Etkin	Etkin	Beyaz	100 W (maksimum) ** 42 W (tipik)
Etkin-kapalı mod	Devre dışı	Devre dışı	Boş	Beyaz (Yanıp Sönme)	0,5 W'tan az
Kapama	-	-	-	Kapalı	0,5 W'tan az

OSD, sadece normal çalışma modunda kullanılabilir. Etkin-kapalı modundayken herhangi bir düğmeye basıldığında, şu mesajlar görüntülenecektir:

Dell U2713HM

There is no signal coming from your computer. Press any key on the keyboard or move the mouse to wake it up. If there is no display, press the monitor button now to select the correct input source on the On-Screen-Display menu.



OSD'ye erişmek için bilgisayarı ve monitörü çalıştırın.



NOT: Bu monitör, **ENERGY STAR**® uyumludur.

* KAPALI modda sıfır güç tüketimi, sadece ana kablonun monitörden çıkarılmasıyla mümkündür.

** Maksimum aydınlatma ile, Dell Soundbar ve USB etkinken maksimum güç tüketimi olur.

Pin Atamaları

VGA Bağlantısı

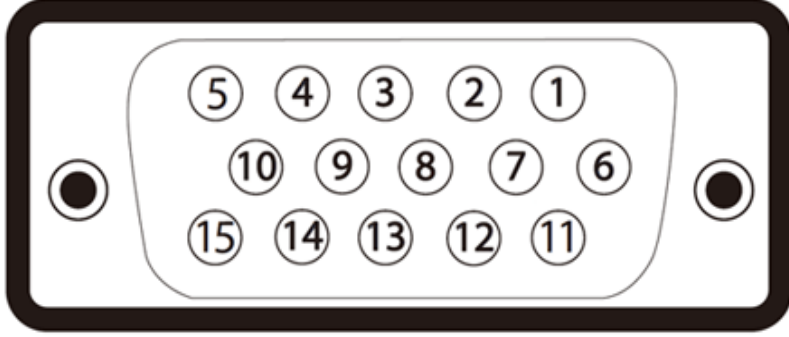

Pin Numarası	15-pin Monitör tarafı konektör	Pin Numarası	15-pin Monitör tarafı konektör
1	Video-Kırmızı	9	Bilgisayar 5V/3,3V
2	Video-Yeşil	10	GND-sync
3	Video-Mavi	11	GND
4	GND	12	DDC verisi
5	Kendi kendine test	13	H-sync
6	GND-R	14	V-sync
7	GND-G	15	DDC saati
8	GND-B		

DVI Bağlantısı

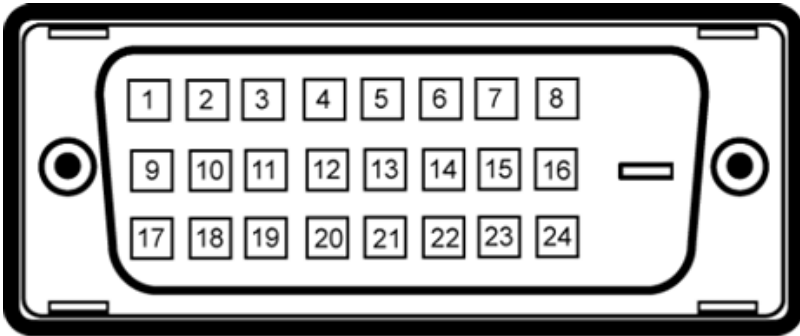

Pin Numarası	24-pin Monitör tarafı konektör	Pin Numarası	24-pin Monitör tarafı konektör
1	TMDS RX2-	13	Durağan
2	TMDS RX2+	14	+5V/+3,3V güç

3	TMDS Topraklama	15	Kendi kendine test
4	Durađan	16	Sıcak Fiş Algılama
5	Durađan	17	TMDS RX0-
6	DDC Saati	18	TMDS RX0+
7	DDC Verisi	19	TMDS Topraklama
8	Durađan	20	Durađan
9	TMDS RX1-	21	Durađan
10	TMDS RX1+	22	TMDS Topraklama
11	TMDS Topraklama	23	TMDS Saati+
12	Durađan	24	TMDS Saati-

DisplayPort Bađlantısı

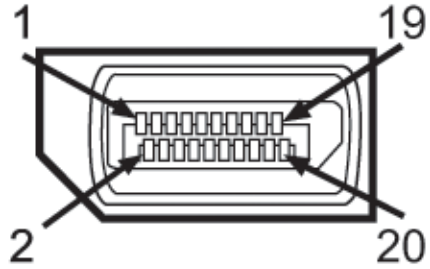

Pin Numarası	20-pin Monitör tarafı konektör	Pin Numarası	20-pin Monitör tarafı konektör
1	ML0(p)	11	GND
2	GND	12	ML3(n)
3	ML0(n)	13	GND
4	ML1(p)	14	GND
5	GND	15	AUX(p)
6	ML1(n)	16	GND
7	ML2(p)	17	AUX(n)
8	GND	18	HPD
9	ML2(n)	19	DP_PWR Return
10	ML3(p)	20	+3,3V DP_PWR

19-pin HDMI Bağlantısı

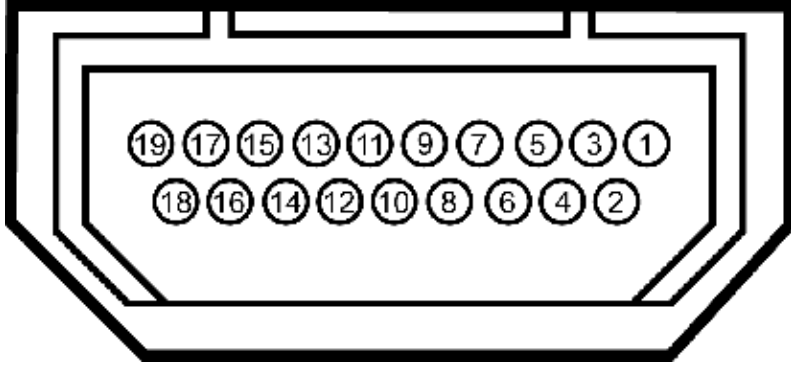

Pin Numarası	19-pin Monitör tarafı konektör (Kablo dahil değildir)	Pin Numarası	19-pin Monitör tarafı konektör (Kablo dahil değildir)
1	TMDS DATA 2+	11	TMDS SAATİ SHIELD
2	TMDS DATA 2 SHIELD	12	TMDS SAATİ-
3	TMDS DATA 2-	13	Durağan
4	TMDS DATA 1+	14	Durağan
5	TMDS DATA 1 SHIELD	15	DDC SAATİ (SDA)
6	TMDS DATA 1-	16	DDC VERİSİ (SDA)
7	TMDS DATA 0+	17	TOPRAKLAMA
8	TMDS DATA 0 SHIELD	18	+5V POWER
9	TMDS DATA 0-	19	SICAK FİŞ ALGILAMA
10	TMDS SAATİ		

Tak ve Çalıştır Özelliği

Monitörü herhangi bir Tak ve Çalıştır uyumlu sisteme kurabilirsiniz. Monitör, sistemin kendisini yapılandırıp monitör ayarlarını optimize edebilmesi için Görüntü Veri Kanalı (DDC) protokollerini kullanarak Genişletilmiş Ekran Tanım Verilerini (EDID) bilgisayar sistemine otomatik olarak gönderir. Monitörün çoğu kurulum ayarı otomatiktir, isterseniz farklı ayarları kendiniz seçebilirsiniz. Monitör ayarlarını değiştirme konusunda daha fazla bilgi için, [Monitörü Çalıştırma](#) konusunu inceleyin.

Evrensel Seri Yol (USB) Arabirim

Bu bölümde, monitörünüzün sol tarafında bulunan USB bağlantı noktaları ile ilgili bilgi verilmektedir.

 **NOT:** Bu monitör USB 3.0 Uyumludur.

Aktarım hızı	Veri Hızı	Güç Tüketimi
--------------	-----------	--------------

Süper Hızlı	5 Gb/sn	4,5 W (Maks., her bağlantı noktası)
Yüksek Hız	480 Mbps	2,5 W (Maks., her bağlantı noktası)
Tam hız	12 Mbps	2,5 W (Maks., her bağlantı noktası)
Düşük hız	1,5 Mbps	2,5 W (Maks., her bağlantı noktası)

USB Çıkış Bağlantısı

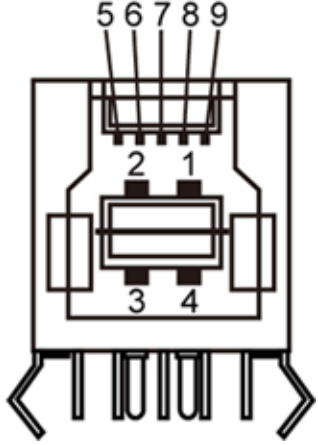

Pin Numarası	Sinyal Adı
1	VBUS
2	D-
3	D+
4	GND
5	StdB_SSTX-
6	StdB_SSTX+
7	GND_DRAIN
8	StdB_SSRX-
9	StdB_SSRX+
Kabuk	Koruyucu

USB Giriş Bağlantısı

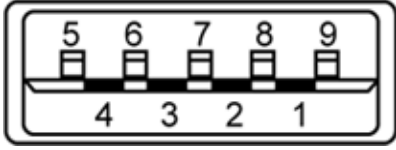

Pin Numarası	Sinyal Adı
1	VBUS
2	D-
3	D+
4	GND
5	StdA_SSRX-
6	StdA_SSRX+
7	GND_DRAIN
8	StdA_SSTX-
9	StdA_SSTX+
Kabuk	Koruyucu

USB Bağlantı Noktaları

- 1 çıkış - arka
- 4 giriş - 2 arkada; 2 sol yanda

NOT: USB 3.0 işlevselliği USB 3.0 uyumlu bilgisayar gerektirir.

NOT: Monitörün USB arabirimi, sadece monitör güç tasarruf modundayken çalışır. Monitörü kapatıp açarsanız, bağlı çevresel cihazların normal işlevine dönmesi birkaç saniye sürebilir.

LCD Monitör Kalite ve Piksel Politikası

LCD Monitör üretim sürecinde, bir veya daha fazla pikselin görülmesi zor ve değişmez bir şekilde sabitlenmesi ancak görüntü kalitesi veya kullanılabilirliğini etkilememesi normaldir. Dell Monitör Kalite ve Piksel Politikası ile ilgili daha fazla bilgi için, Dell Destek sitesini inceleyin: support.dell.com.

Bakım Talimatları

Monitörünüzü Temizleme

 **UYARI:** Monitörü temizlemeden önce, [güvenlik talimatları](#)'nı okuyup uygulayın.

 **UYARI:** Monitörü temizlemeden önce, elektrik fişini prizden çekin.

En iyi uygulama için, monitörünüzü ambalajından çıkarırken, temizlerken veya taşırken aşağıdaki talimatları uygulayın.

- Antistatik ekranınızı temizlemek için, yumuşak ve temiz bir bezi su ile hafifçe nemlendirin. Mümkünse, antistatik kaplama için özel bir ekran temizleme bezi veya çözültisi kullanın. Benzin, tiner, amonyak, aşındırıcı temizlik malzemeleri veya sıkıştırılmış hava kullanmayın.
- Monitörü temizlemek için, hafifçe nemlendirilmiş, ılık bir bez kullanın. Her türlü deterjan kullanımından kaçının, çünkü bazı deterjanlar monitör üzerinde kremi bir tabaka bırakırlar.
- Monitörünüzü kutusundan çıkarırken beyaz bir toz fark ederseniz, bir bezle silin.
- Monitörünüzü dikkatle taşıyın, çünkü koyu renkli monitörler açık renkli monitörlere kıyasla daha kolay çizilebilir ve beyaz çizik izlerini daha fazla gösterir.
- Monitörünüzde en iyi görüntü kalitesini devam ettirmenize yardımcı olmak için, dinamik değişken bir ekran koruyucu kullanın ve monitörünüzü kullanmadığınız zamanlarda kapatın.



[İçindekiler Sayfası'na Dön](#)

Monitörü Kurma

Dell™ U2713HM Flat Panel Monitör Kullanım Kılavuzu

- [Standı Takma](#)
- [Monitörü Bağlama](#)
- [Kabloları Düzenleme](#)
- [Soundbar AX510 / AX510PA'yı takma \(İsteğe bağlı\)](#)
- [Standı Çıkarma](#)
- [Duvara Montaj \(İsteğe Bağlı\)](#)

Standı Takma

-  **NOT:** Monitörün fabrika çıkışında, stand takılı değildir.
-  **NOT:** Bu, standlı bir monitör için geçerlidir. Farklı bir stand satın alırsanız, lütfen kurulum talimatları için ilgili stand kurulum kılavuzlarına bakın.



Monitör standını takmak için:

1. Kapağı kaldırın ve monitörü üzerine yerleştirin.
2. Standın üst kısmındaki iki çentiği monitörün arkasındaki boşluğa denk getirin.

3. Standı, yerine oturana kadar bastırın.

Monitörünüzü Bağlama

⚠ UYARI: Bu bölümdeki prosedürlerden herhangi birine başlamadan önce, [Güvenlik Talimatları](#)'nı uygulayın.

Monitörünüzü bilgisayara bağlamak için:

1. Bilgisayarınızı kapatın ve güç kablosunu çekin.

Monitörünüzden çıkan mavi (VGA) kabloyu bilgisayarınıza takın.

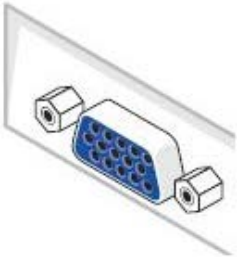

✎ NOT: Bilgisayarınız DVI bağlantısını destekliyorsa, monitörün (VGA) kablosunu sökün ve ardından Beyaz DVI kablosunu bilgisayarınızın beyaz DVI bağlantısına takın.

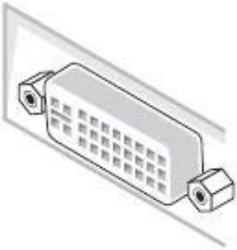

✎ NOT: Mavi VGA, beyaz DVI veya DisplayPort kablolarını bilgisayarınıza *aynı anda* bağlamayın.

2. Beyaz (digital DVI-D), mavi (analog VGA) veya siyah (DisplayPort) ekran bağlantı kablosunu bilgisayarınızın arkasındaki ilgili video bağlantı noktasına takın. Üç kablunun tamamını aynı bilgisayar üzerinde kullanmayın. Kabloların tamamını, sadece uygun video sistemlerine sahip üç farklı bilgisayara bağlı olduklarında kullanın.

✎ NOT: Bir tablet veya DVD/Blu-Ray oynatıcı bağlıysa, maksimum çıkış çözünürlüğü **1920 x 1080**'e sınırlanmış olabilir. Orijinal tablet çözünürlüğünü istiyorsanız, lütfen monitör OSD'nin video ayarını 1:1 ayarına değiştirin (Bu halde, ekranın yanlarında siyah şeritler görünebilir).

Beyaz DVI kablosunu takma

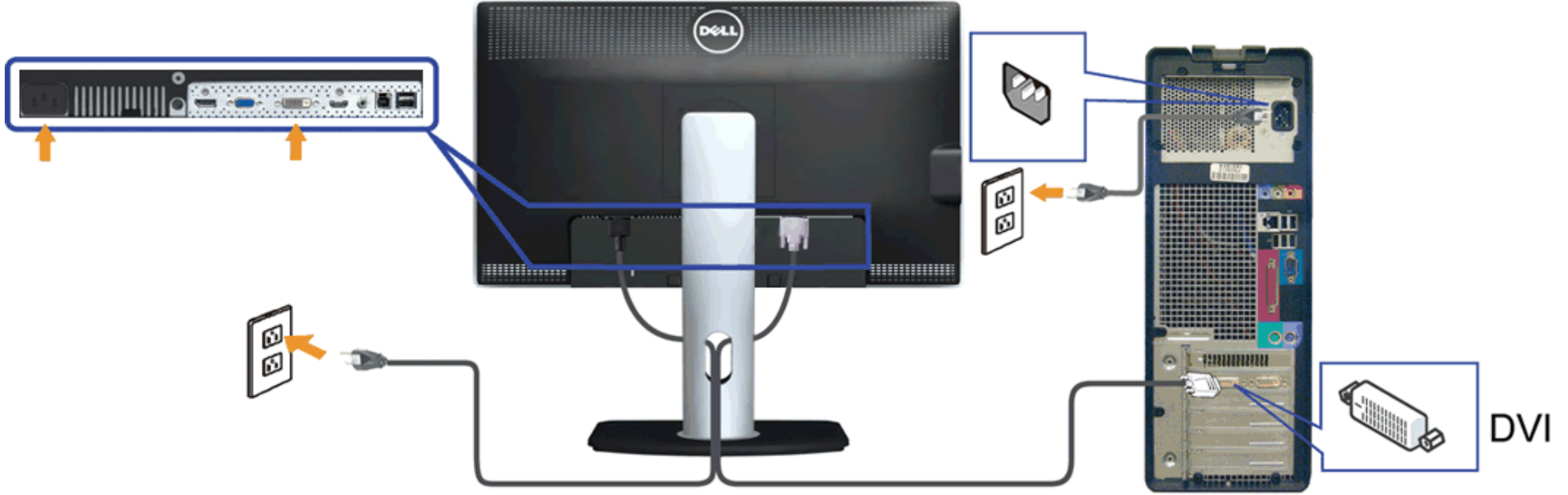

Mavi VGA kablosunu takma



Siyah DisplayPort kablosunu takma (İsteğe bağlı)

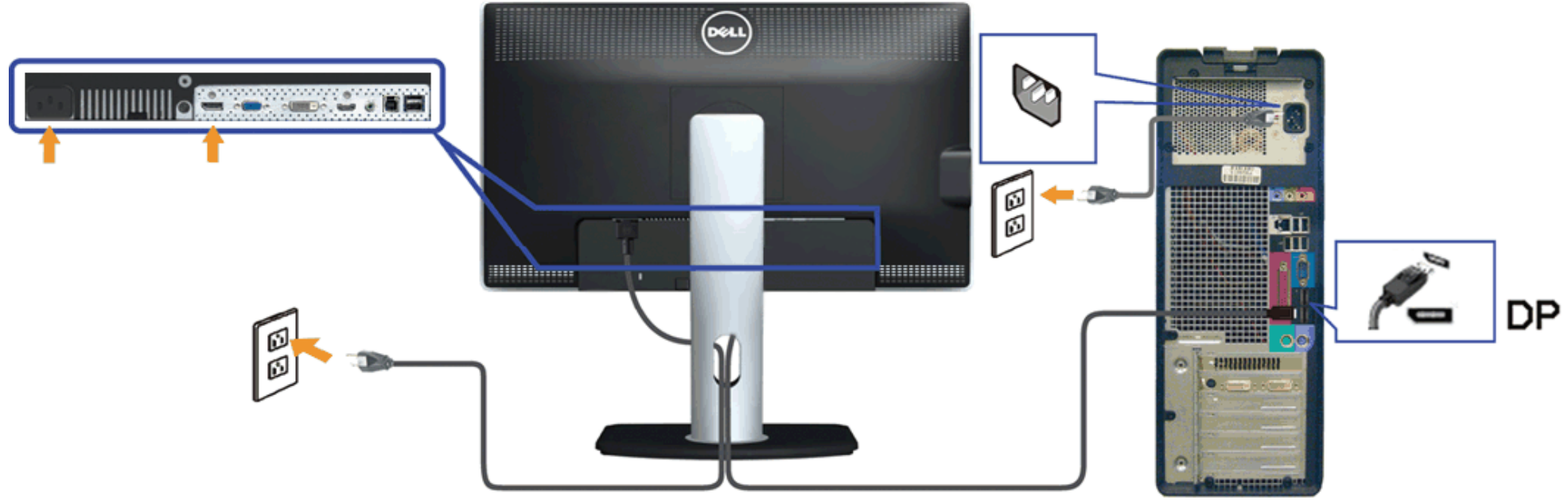

⚠ **DİKKAT:** Şekiller sadece görsel referans amacıyla kullanılmıştır. Bilgisayarın görünümü farklılık gösterebilir.

USB Kablosunu Takma

DVI/VGA/DP kablosunu taktıktan sonra, USB kablosunu bilgisayara takıp monitör ayarlarınızı tamamlamak için aşağıdaki prosedürü uygulayın:

1. Çıkış USB bağlantı noktasını, verilen kabloyu kullanarak bilgisayarınızdaki uygun bir USB bağlantı noktasına bağlayın. (Ayrıntılar için lütfen [alttan](#) görünümü inceleyin.)
2. USB çevre cihazlarını giriş USB bağlantı noktalarına (yan veya altta) bağlayın. (Ayrıntılar için [yandan](#) veya [alttan](#) görünümü inceleyin.)
3. Bilgisayar ve monitörünüzün fişlerini yakın bir prize takın.
4. Monitörü ve bilgisayarı açın.
Monitörünüzde bir görüntü varsa, kurulum tamamlanmıştır. Görüntü yoksa, [Sorunları Çözme](#) bölümünü inceleyin.
5. Kabloları düzenlemek için, monitörün kablo yuvasını kullanın.

Kabloları Dzenleme



Gerekli kabloların hepsini monitörünüze ve bilgisayarınıza taktıktan sonra, (kablo bağlantıları için, [Monitörünüzü Bağlama](#) konusunu inceleyin), kablo yönetim yuvasını kullanarak tüm kabloları yukarıdaki gibi düzenleyin.

Soundbar AX510 / AX510PA'yı takma (İsteğe bağlı)



⚠ DİKKAT: Dell Soundbar dışında bir cihaz ile kullanmayın.

✍ NOT: Soundbar güç konektörü (+12 V DC çıkış) yalnızca isteğe bağlı Dell Soundbar AX510/AX510PA içindir.

Soundbar'ı takmak için:

1. Monitörün arkasında çalışarak, iki çentikli iki bağlantı noktasını, monitörün altında aynı hizaya getirerek Soundbar'ı takın.
 2. Soundbar'ı, yerine oturana kadar sola kaydırın.
 3. Soundbar'ı, DC güç bağlantısına bağlayın.
 4. Soundbar'ın arkasından çıkan mini stereo fişini, bilgisayarın ses çıkış yakına takın.
HDMI/DP için, mini stereo fişini monitörün ses çıkış bağlantı noktasına takabilirsiniz.
Ses yoksa, Ses çıkışının HDMI/DP çıkışına ayarlı olup olmadığını kontrol edin.
-

Standı Çıkarma

NOT: Standı çıkarırken LCD ekranda çizilme olmaması için, monitörün yumuşak, temiz bir yüzey üzerinde olduğundan emin olun.

NOT: Bu, standlı bir monitör için geçerlidir. Farklı bir stand satın alınırsa, lütfen kurulum talimatları için ilgili stand kurulum kılavuzlarına bakın.



Standı çıkarmak için:

1. Monitörü bir yüzeye yerleştirin.
 2. Stand bırakma düğmesine basın ve basılı tutun.
 3. Standı yukarı kaldırarak monitörden ayırın.
-

Duvara Montaj (İsteğe Bağlı)

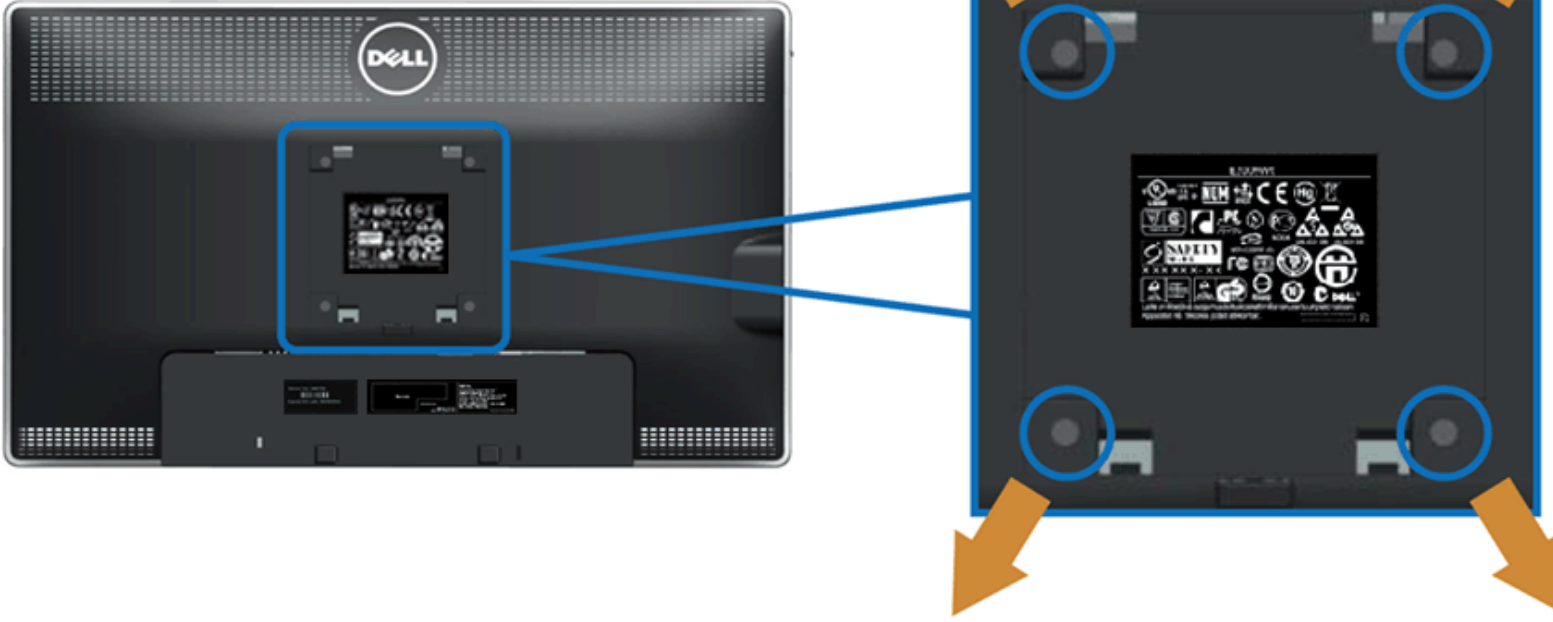

(Vida boyutları: M4 x 10 mm).

VESA uyumlu taban montaj kiti talimatlarını inceleyin.

1. Monitör panelini sabit ve düz bir masa üzerinde yumuşak bir bez veya minder üzerine koyun.
2. Standı çıkarın.
3. Bir tornavida ile plastik kapağı sabitleyen dört vidayı çıkarın.
4. Duvara montaj kitindeki montaj braketini monitöre takın.
5. Taban montaj kiti ile beraber gelen talimatları uygulayarak LCD'yi duvara monte edin.

NOT: Sadece minimum 5,6 kg ağırlık/yük taşıma kapasiteli UL Tarafından Belirtilmiş Duvara Montaj Braketi ile kullanılır.

[İçindekiler Sayfası'na Dön](#)

Monitörü Çalıştırma

Dell™ U2713HM Flat Panel Monitör Kullanım Kılavuzu

- [Ön Panel Kontrollerini Kullanma](#)
- [Görüntü Menüsünü \(OSD\) Kullanma](#)
- [Maksimum Çözünürlüğe Ayarlama](#)
- [Yalnızca Dell Soundbar AX510/AX510PA'yı \(İsteğe bağlı\) kullanarak](#)
- [Eğimli, Dönen veya Dikey Uzantıyı Kullanma](#)
- [Monitörü döndürme](#)
- [Sisteminizin Döndürme Görünüm Ayarlarını Yapma](#)

Ön Paneli Kullanarak

Görüntülenen görüntünün karakteristiklerini ayarlamak için, ekranın önündeki kontrol düğmelerini kullanın. Kontrolleri ayarlamak için bu düğmeleri kullandığınızda, bir OSD değişen karakteristik özelliklerin değerini gösterir.

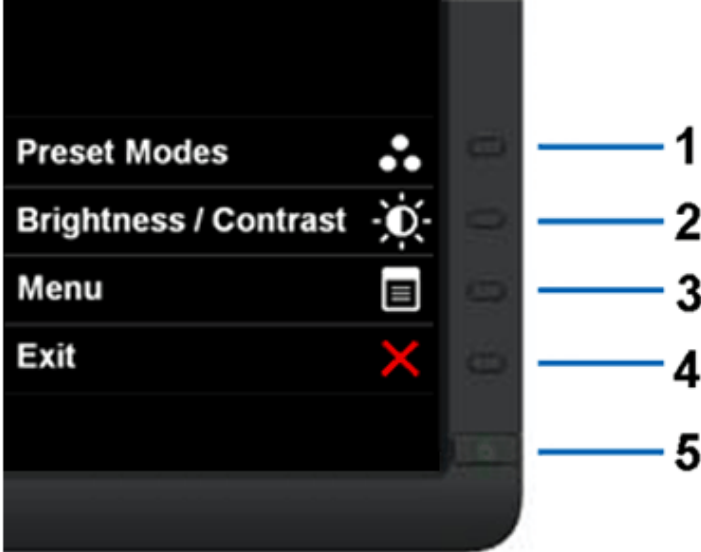

Aşağıdaki tabloda, ön panel düğmeleri açıklanmaktadır:

Ön panel Düğmesi	Açıklama
1  Kısayol tuşu/ Önayarlı Modlar	Ön ayarlı renk modlarından birini seçmek için, bu düğmeyi kullanın.
2  Kısayol tuşu/ Parlaklık/Kontrast	Doğrudan "Parlaklık/Kontrast" menüsüne gitmek için, bu düğmeyi kullanın.
3  Menü	Görüntü ekranını (OSD) başlatmak için MENU düğmesini kullanın ve OSD Menüsünü seçin. Menü Sistemine Erişme konusunu inceleyin.
4  Çıkış	Ana menüye dönmek veya OSD ana menüsünden çıkmak için bu düğmeyi kullanın.
5  Power (güç ışığı göstergeli)	Monitörü açmak ve kapamak için Power düğmesine basın. Beyaz LED, monitörün açık ve tüm işlevlerinin kullanılabilir olduğunu gösterir. Yanıp sönen Beyaz LED, DPMS güç tasarruf modunu gösterir.









Görüntü Menüsünü (OSD) Kullanma

Menü Sistemine Erişme

NOT: Ayarlarda değişiklik yapar ve ardından farklı bir menüye geçer veya OSD menüsünden çıkarsanız, monitör bu değişiklikleri otomatik olarak kaydeder. Değişiklikler ayrıca ayarları değiştirip OSD menüsünün kapanmasını beklediğinizde de kaydedilir.

1.  OSD menüsünü başlatıp ana menüyü görüntülemek için düğmesine basın.



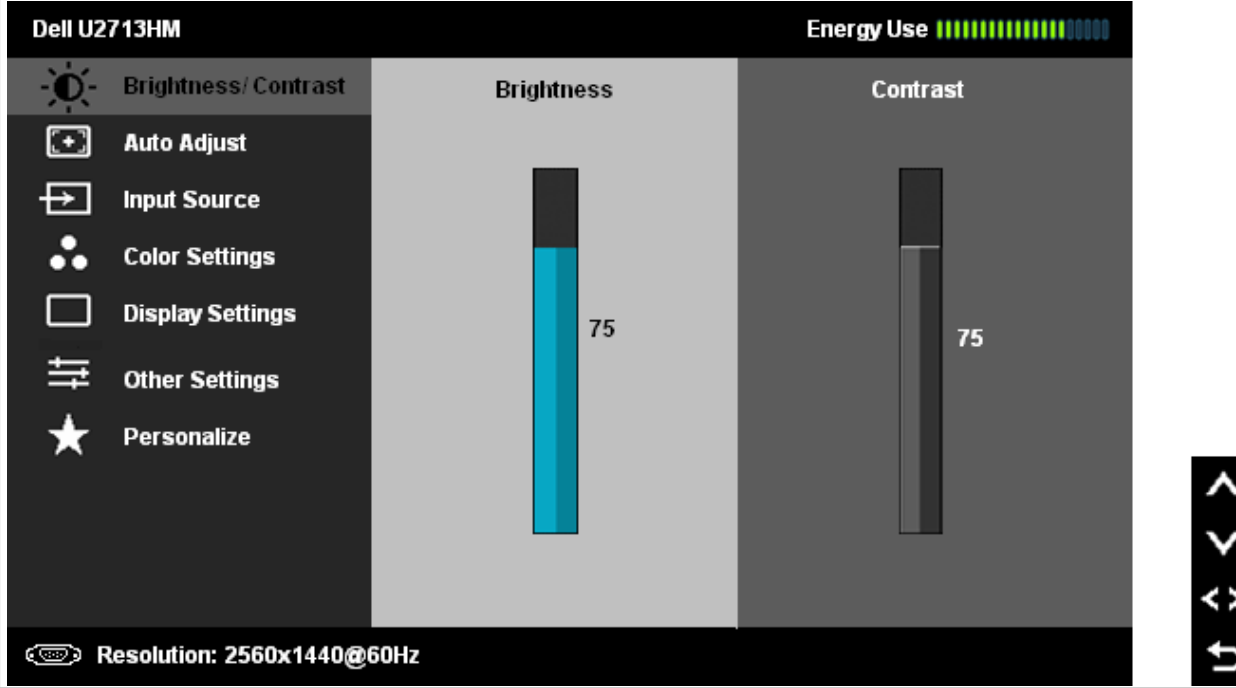

2. Ayar seçenekleri arasında gezinmek için  veya  düğmesine basın. Bir simgeden diğerine geçerken, seçenek adı vurgulanır. Monitör için kullanılacak seçeneklerin tamamını görmek için, aşağıdaki tabloyu inceleyin.
3. Vurgulanan seçeneği etkinleştirmek için,  düğmesine bir kez basın.
4. İstedığınız parametreyi seçmek için,  ve  düğmesine basın.
5.  Kaydırma çubuğuna girmek için düğmesine basın ve istediğiniz değişiklikleri yapmak için menüdeki göstergelere göre  veya  düğmesine basın.
6. Ana menüye dönmek için, tekrar  düğmesini seçin.

Simge	Menü ve Alt Menüler	Açıklama
	Parlaklık/Kontrast	Parlaklık/Kontrast ayarını etkinleştirmek için, bu menüyü kullanın.





Parlaklık

Parlaklık, arka ışığın aydınlatma seviyesini ayarlar.

Parlaklığı arttırmak için  düğmesine, azaltmak içinse  düğmesine basın (min 0 ~ maks 100).

Kontrast

Önce Parlaklığı ayarlayın, ardından, sadece gerekli olduğunda Kontrast'ı ayarlayın.

Kontrastı arttırmak için  düğmesine, azaltmak içinse  düğmesine basın (min 0 ~ maks 100).
Kontrast işlevi, monitör ekranındaki koyuluk ve açıklık arasındaki farkın derecesini ayarlar.



Otomatik Ayarlama

Bilgisayarınız başlangıçta monitörünüzü algıladıysa da, **Otomatik Ayar** işlevi sizin kurulumunuza göre görüntü ayarlarını optimize eder. Otomatik Ayar, monitörün gelen videoya göre ayarları kendisinin yapmasını sağlar. Otomatik Ayarı kullandıktan sonra, Görüntü Ayarlarındaki Piksel Saati (Kaba) ve Faz (Hassas) kontrolleriyle monitörünüzde daha ince ayarlar yapabilirsiniz.

Auto Adjustment in Progress...

NOT: Çoğu durumda, Otomatik Ayar yapılandırmanız için en iyi görüntüyü sağlar.

NOT: Otomatik Ayar seçeneği, sadece analog (VGA) bağlantı ile kullanılabilir.



Giriş Kaynağı

Monitörünüze bağlanabilecek farklı giriş sinyalleri arasından seçim yapmak için, **Giriş Kaynağı** menüsünü kullanın.

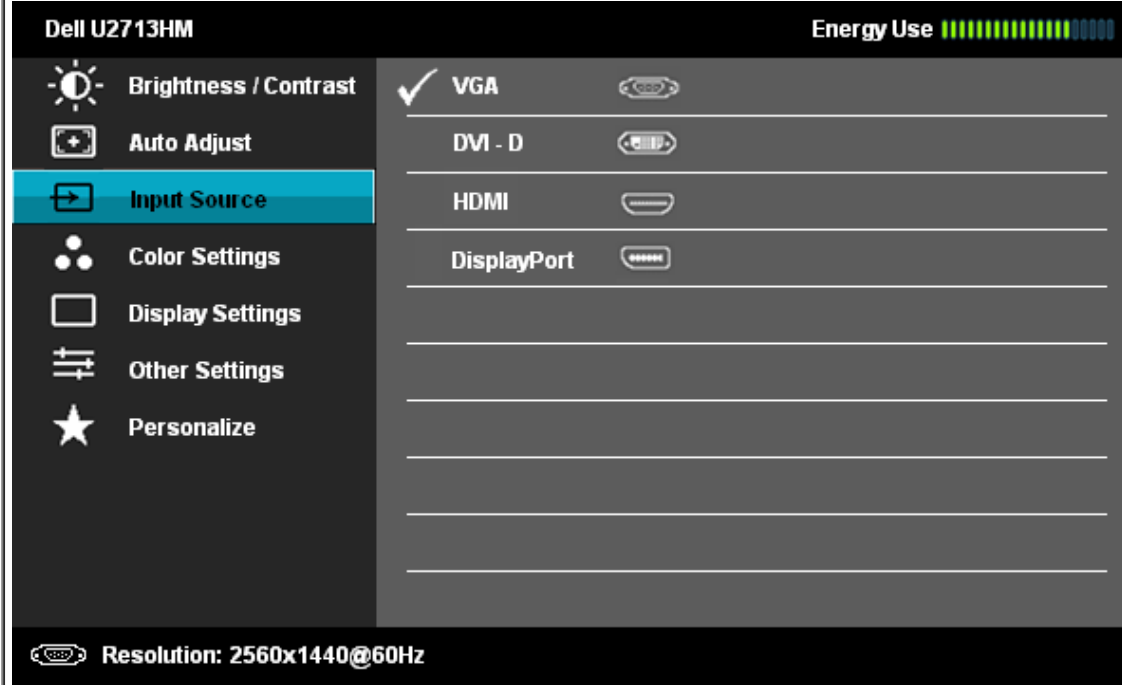

VGA

Analog (VGA) bağlantısını kullanırken, **VGA girişi** seçin. VGA giriş kaynağını seçmek için düğmesine basın.



DVI -D

Dijital (DVI) bağlantısını kullanırken, **DVI-D girişi** seçin. DVI giriş kaynağını seçmek için düğmesine basın.



DisplayPort

DisplayPort (DP) bağlantısını kullanırken, **DisplayPort girişi** seçin. DisplayPort giriş kaynağını seçmek için düğmesine basın.



HDMI

HDMI bağlantısını kullanırken, **HDMI girişi** seçin. HDMI giriş kaynağını seçmek için düğmesine basın.



Renk Ayarları

Renk ayarı modunu ve renk sıcaklığını ayarlamak için, **Renk Ayarları**'ni kullanın. VGA/DVI-D/DisplayPort/HDMI girişi için farklı renk ayarı alt menüleri mevcuttur.

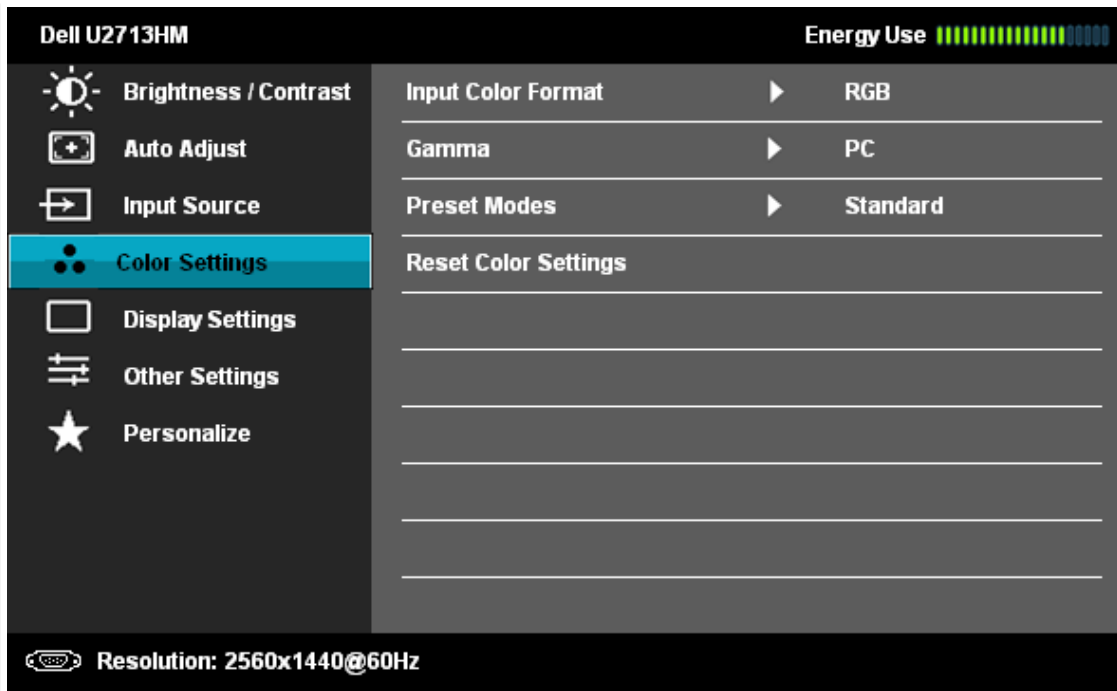

Giriş Renk Formatı



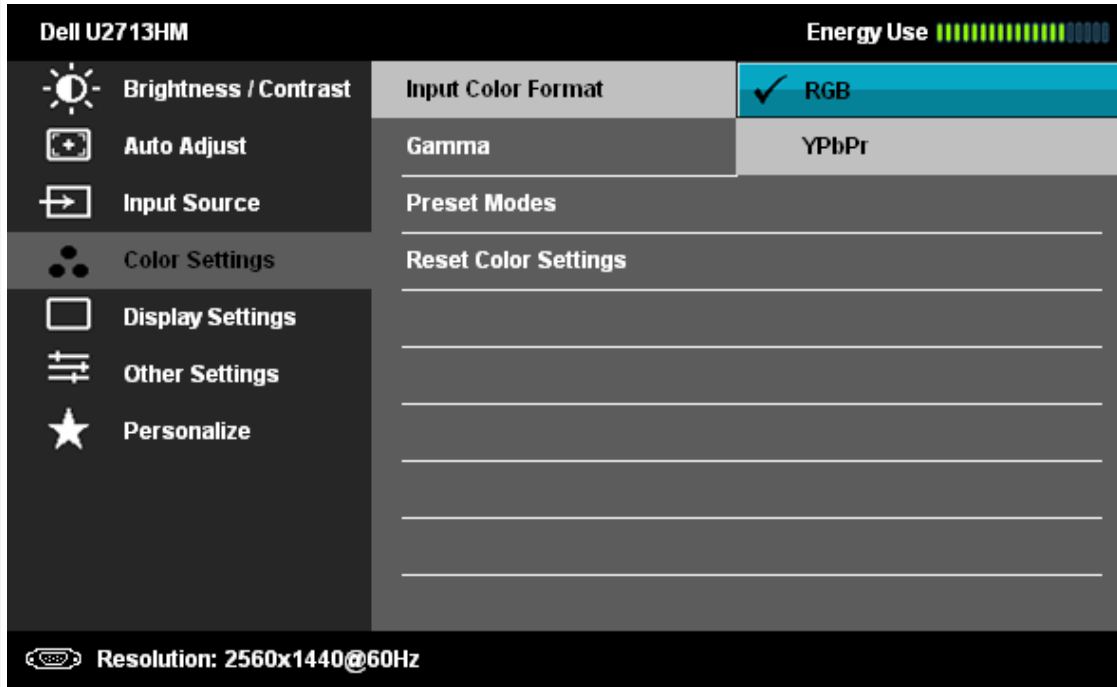



Monitörünüz bir bilgisayara veya DVD oynatıcıya VGA veya DVI kablosu ile bağlıysa RGB seçeneğini kullanın. Monitörünüz bir DVD'ye YPbPr-VGA kablosu ile bağlıysa veya DVD renk çıkış ayarı RGB değilse, YPbPr seçeneğini kullanın.

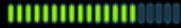

Gamma

Renk modunu PC veya MAC şeklinde ayarlamanızı sağlar.

Dell U2713HM Energy Use 

 Brightness / Contrast	Input Color Format
 Auto Adjust	Gamma
 Input Source	Preset Modes
 Color Settings	Reset Color Settings
 Display Settings	
 Other Settings	
 Personalize	







Resolution: 2560x1440@60Hz



Ön Ayarlı Modlar

Standart, Multimedya, Film, Oyun, Metin, Renk Sıcaklığı, sRGB veya Özel Renk seçimini yapabilirsiniz;







Dell U2713HM Energy Use 

 Brightness / Contrast	Input Color Format
 Auto Adjust	Gamma
 Input Source	Preset Modes
 Color Settings	Reset Color Settings
 Display Settings	
 Other Settings	
 Personalize	

Resolution: 2560x1440@60Hz



Dell U2713HM Energy Use 

 Brightness / Contrast	Input Color Format
 Auto Adjust	Gamma
 Input Source	Preset Modes Standard
 Color Settings	Hue Multimedia
 Display Settings	Saturation <input checked="" type="checkbox"/> Movie
 Other Settings	Reset Color Settings Game
 Personalize	Text
	Color Temp.
	sRGB
	Custom Color

 Resolution: 2560x1440@60Hz



- **Standart:** Monitörün varsayılan renk ayarlarını yükler. Bu, varsayılan ön ayarlı moddur.
- **Multimedya:** Multimedya uygulamalar için ideal renk ayarlarını yükler.
- **Film:** Çoğu film uygulaması için ideal renk ayarlarını yükler.
- **Oyun:** Çoğu oyun uygulaması için ideal renk ayarlarını yükler.
- **Metin:** Metinler için ideal renk ayarlarını yükler.
- **Renk Sıcaklığı:** Ekran, kaydırma çubuğu 5.000K'ya ayarlıyken kırmızı/sarı ağırlıklı olarak daha sıcak, 10.000K'ya ayarlıyken de mavi ağırlıklı ve daha serin görünür.

Dell U2713HM Energy Use 

Brightness / Contrast Input Color Format

Auto Adjust Gamma

Input Source Preset Modes Standard

Color Settings Reset Color Settings Multimedia

Display Settings Movie

Other Settings Game

Personalize Text

Color Temp.

sRGB

Custom Color

Resolution: 2560x1440@60Hz



Dell U2713HM Energy Use 

Brightness / Contrast Input Color Format

Auto Adjust Gamma

Input Source Preset Modes

Color Settings Reset Color Settings

Display Settings

Other Settings

Personalize

10000K

9300K

7500K

6500K

5700K

5000K





Resolution: 2560x1440@60Hz







- sRGB: %72 NTSC renk emülatör modü.

- Özel Renk: Renk ayarlarını elle belirlemenize izin verir.  ve  düğmelerine basarak üç rengin (R, G, B) değerlerini ayarlayıp kendi ön ayarlı renk modunuzu yaratın.

Tonlama

Bu özellik, video görüntüsünün rengini yeşil veya mor olarak değiştirebilir. Bu, istenen canlı ton rengini ayarlamak için kullanılır.  veya  düğmesini kullanarak, tonlamayı '0' ile '100' arası bir değere ayarlayın.  düğmesine basarak, video görüntüsünün yeşil ağırlığını arttırın.  düğmesine basarak, video görüntüsünün mor ağırlığını arttırın. **NOT:** Tonlama ayarı, sadece **Film** ve **Oyun** modunu seçtiğinizde kullanılabilir.

Doygunluk

Bu özellik, video görüntüsünün renk doygunluğunu ayarlayabilir.  veya  düğmesini kullanarak, doygunluğu '0' ile '100' arası bir değere ayarlayın.  düğmesine basarak, video görüntüsünün monokrom görünümünü arttırın.  düğmesine basarak, video görüntüsünün renkli görünümünü arttırın. **NOT:** Doygunluk ayarı, sadece **Film** ve **Oyun** modunu seçtiğinizde kullanılabilir.

Renk Ayarlarını Sıfırla

Monitörünüzün renk ayarlarını fabrika ayarlarına sıfırlar.

Görüntü Ayarları

Görüntüyü ayarlamak için Görünüm Ayarlarını kullanın.

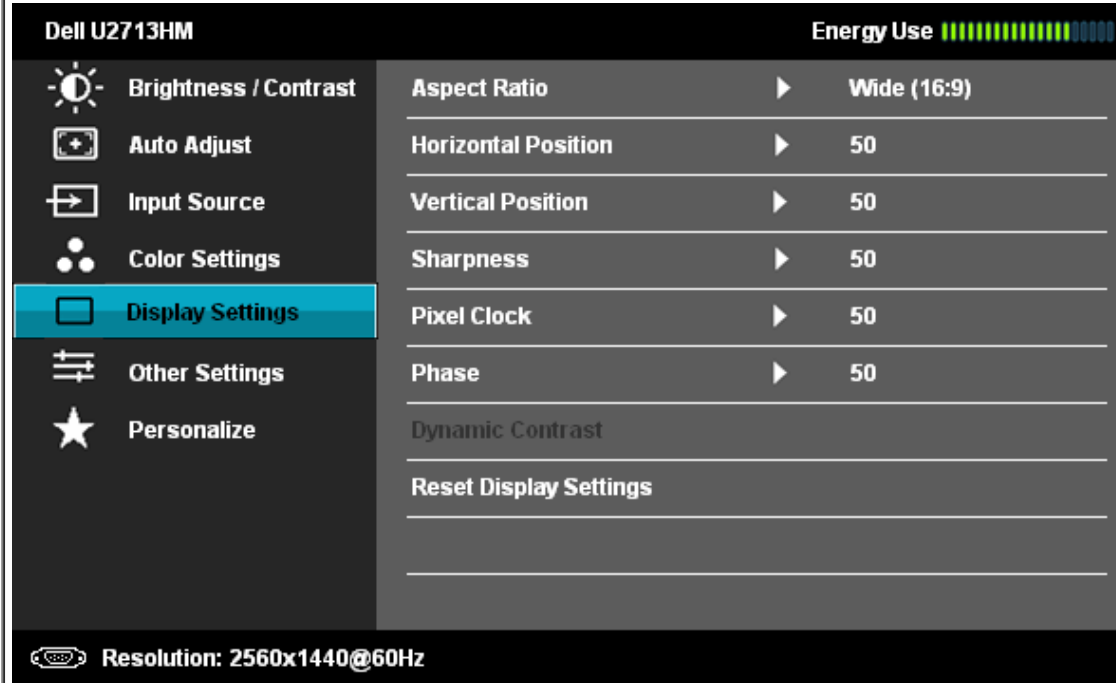

















The screenshot shows the Dell U2713HM display settings menu. The menu is divided into two columns. The left column contains the following options: Brightness / Contrast, Auto Adjust, Input Source, Color Settings, Display Settings (highlighted in blue), Other Settings, and Personalize. The right column contains the following settings: Aspect Ratio (Wide (16:9)), Horizontal Position (50), Vertical Position (50), Sharpness (50), Pixel Clock (50), Phase (50), Dynamic Contrast, and Reset Display Settings. At the bottom of the menu, the resolution is displayed as 2560x1440@60Hz. An Energy Use indicator is visible at the top right of the menu.

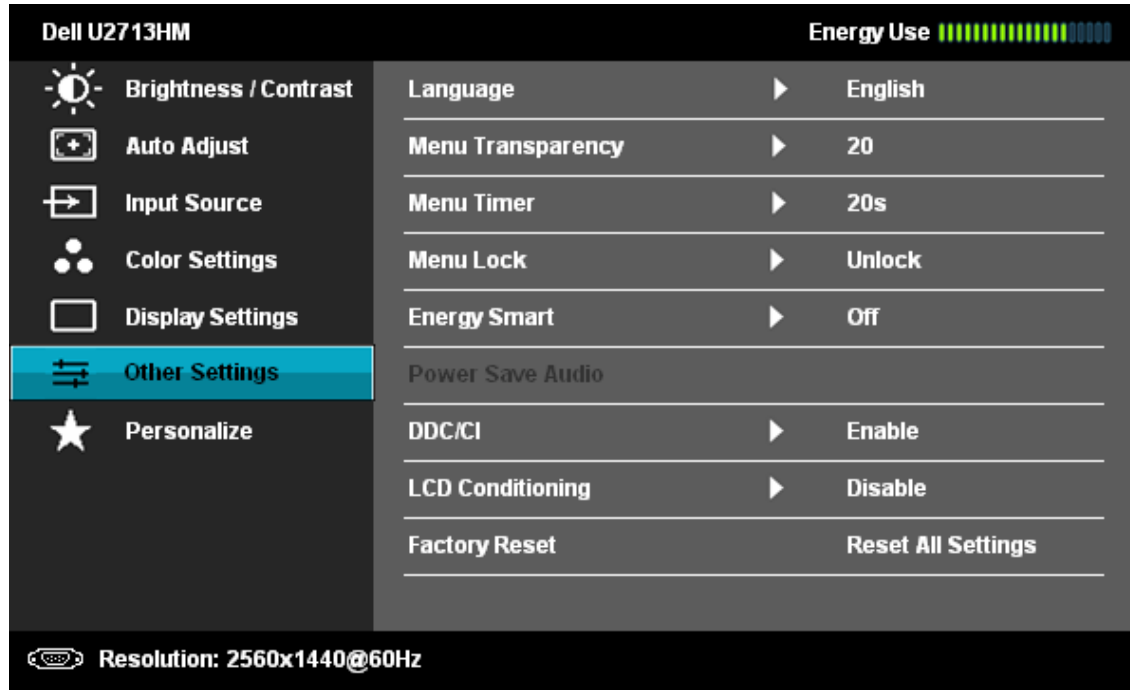

En/Boy Oranı

Görüntü en/boy oranını Geniş 16:9, 4:3 veya 5:4 olarak ayarlayın.

Yatay Konum	 veya  kullanarak, görüntüyü sağa veya sola doğru ayarlayın. Minimum değer: '0' (-). Maksimum değer: '100' (+).
Dikey Konum	 veya  kullanarak, görüntüyü yukarı veya aşağıya doğru ayarlayın. Minimum değer: '0' (-). Maksimum değer: '100' (+). NOT: Yatay Konum ve Dikey Konum Ayarları, sadece "VGA" giriş için yapılabilir.
Keskinlik	Bu özellik, görüntünün daha keskin veya yumuşak görünmesini sağlar. Kullanım  veya  kullanarak, keskinliği '0' ile '100' arası bir değere ayarlayın.
Piksel Saati	Faz ve Piksel Saati ayarları, monitörünüzü tercihlerinize göre ayarlamanıza izin verir.  veya  kullanarak, görüntüyü en iyi kaliteye ayarlayın.
Faz	Faz ayarı kullanılarak tatmin edici sonuçlar elde edilemezse, Piksel Saati (kaba) ayarını ve ardından tekrar Faz (hassas) ayarını kullanın. NOT: Piksel Saati ve Faz Ayarları, sadece "VGA" giriş için kullanılabilir.
Dinamik Kontrast	Dinamik Kontrast, kontrast oranını 2.000.000:1 olarak ayarlar. 1.  düğmesine basarak, Dinamik Kontrast "Açık" veya "Kapalı" seçimini yapın. NOT: Dinamik Kontrast, Oyun ve Film modunu seçtiğinizde daha yüksek kontrast sağlar.
Görüntü Ayarlarını Sıfırla	Varsayılan görüntü ayarlarını geri yüklemek için bu seçeneği kullanın.
 Diğer Ayarlar	OSD dilleri, menünün ekranda kaldığı süre gibi OSD ayarlarını yapmak için bu seçeneği belirleyin.  
Dil	OSD görüntüsü için sekiz dilden (İngilizce, İspanyolca, Fransızca, Almanca, Brezilya Portekizcesi, Basitleştirilmiş Çince veya Japonca) birini seçebileceğiniz dil seçeneği.

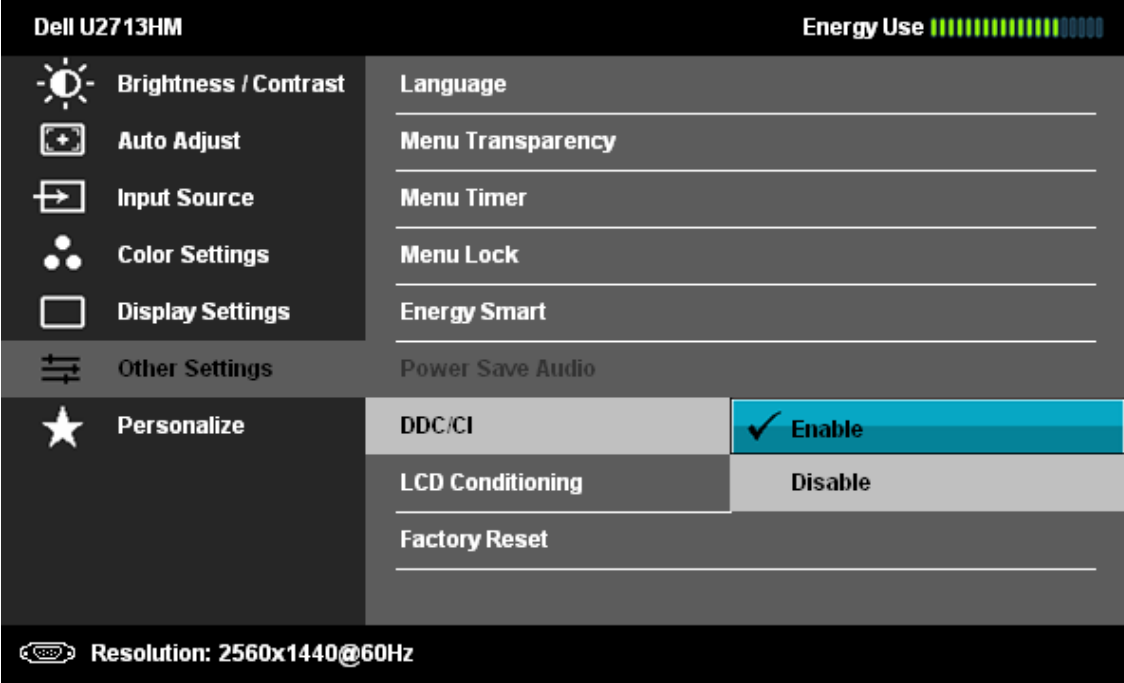
Menü Şeffaflığı	<p>Bu seçeneği kullanarak  ve  düğmeleriyle şeffaflığı değiştirebilirsiniz (Minimum: 0 ~ Maksimum: 100).</p>
Menü Zaman Ayarı	<p>OSD Bekleme Süresi: En son düğmeye basışınızdan itibaren OSD'nin etkin kalacağı süreyi belirler.</p> <p>Kayıdırma çubuğunu 5 ila 60 saniye arasında 1 saniyelik basamaklarla kaydırmak için  veya  düğmelerini kullanın.</p>
Menü Kilidi	<p>Kullanıcının ayarlara erişimini kontrol eder. Kilitli seçildiğinde, kullanıcının ayar yapmasına izin verilmez. Tüm düğmeler kilitlenir.</p> <p>NOT: Kilit işlevi – Yazılım kilidi (OSD menüsünden) veya donanım kilidi (Güç düğmesinin üzerindeki düğmeye basıp 10 saniye basılı tutun) Kilidi açma işlevi – Sadece donanım kilidini açma (Güç düğmesinin üzerindeki düğmeye basıp 10 saniye basılı tutun)</p>
Energy Smart	<ul style="list-style-type: none"> • Energy Smart Açık olduğunda, Parlaklık işlevi devre dışı kalır. • Energy Smart Kapalı olduğunda, Parlaklık işlevi etkinleşir. • "Dinamik Kontrast" metni ve simgesi devre dışı kalır ve gri olur. • Dinamik ekran parlaklığını kısma özelliği, gösterilen görüntüde parlak alan oranı fazla olduğunda otomatik olarak ekranın parlaklık seviyesini düşürür. • Energy Smart Açık olduğunda, OSD Menüsündeki 'Enerji Kullanım Göstergesi' ekran içeriğindeki değişikliklere yanıt vermelidir.
Güç Tasarrufu Ses	<p>Güç Tasarrufu modunda Ses Gücünü açmak veya kapatmak içindir.</p>
DDC/CI	<p>DDC/CI (Görüntü Veri Kanalı/Komut Arayüzü) monitör parametrelerinizin (parlaklık, renk dengesi, vs.) bilgisayarınızdaki yazılım üzerinden ayarlanmasını sağlar. "Devre Dışı"ni seçerek bu özelliği devre dışı bırakabilirsiniz. En iyi kullanıcı deneyimi ve monitörünüzden optimum performans almak için, bu özelliği etkinleştirin.</p> 
LCD Koşullandırma	<p>Küçük görüntü tutulmalarını azaltmaya yardımcı olur. Görüntü tutulma derecesine bağlı olarak, programın çalışması biraz zaman alabilir. "Etkin"i seçerek bu özelliği etkinleştirebilirsiniz.</p>

Dell U2713HM Energy Use 

- Brightness / Contrast
- Auto Adjust
- Input Source
- Color Settings
- Display Settings
- Other Settings
- Personalize

Language

Menu Transparency

Menu Timer

Menu Lock

Energy Smart

Power Save Audio

DDC/CI

LCD Conditioning Enable

Factory Reset Disable

Resolution: 2560x1440@60Hz



Fabrika Ayarlarına Sıfırlama

Tüm OSD ayarlarını fabrika ön ayarlı değerlerine sıfırlayın.



Kişiselleştir

Kullanıcı "Ön Ayarlı Modlar", "Parlaklık/Kontrast", "Otomatik Ayar", "Giriş Kaynağı", "En/Boy Oranı", "Giriş Kaynağı" arasından seçim yapıp kısayol tuşu olarak belirleyebilir.

Dell U2713HM Energy Use 

- Brightness / Contrast
- Auto Adjust
- Input Source
- Color Settings
- Display Settings
- Other Settings
- Personalize

Shortcut Key 1 ▶ Preset Modes

Shortcut Key 2 ▶ Brightness / Contrast

Reset Personalize

Resolution: 2560x1440@60Hz



OSD Uyarı Mesajları

Dinamik Kontrast özelliđi etkinleřtirildiđinde (řu modlarda: Oyun ve Film), manüel parlaklık ayarı devre dıřı kalır.

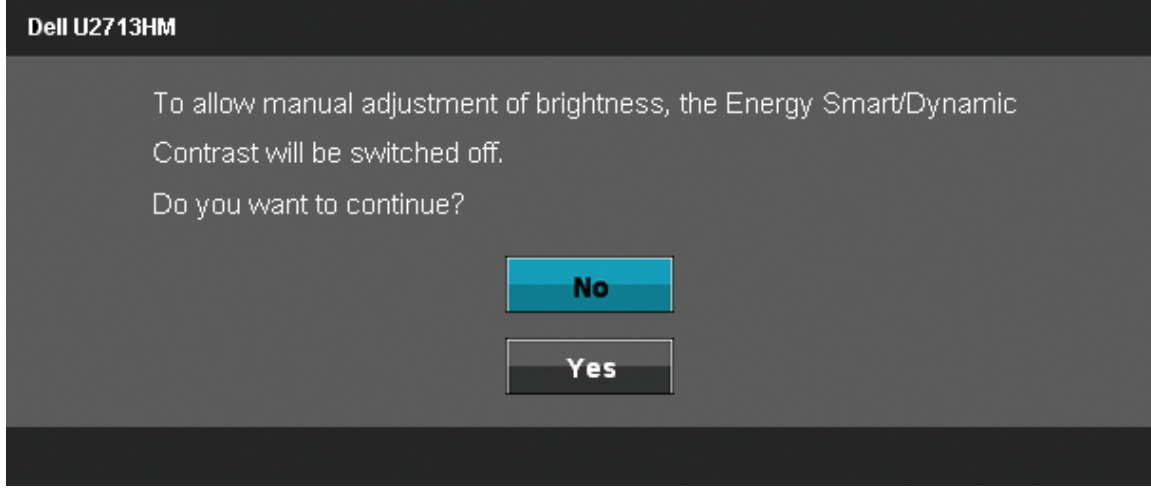

Monitör belirli bir çözünürlük modunu desteklemediđinde, řu mesaj ile karřılařırsınız:

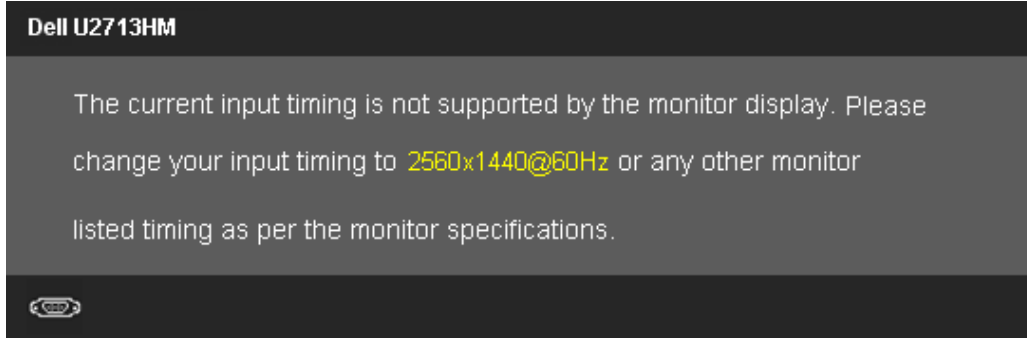

Bu, monitörün bilgisayardan aldıđı sinyalle senkronize olamadıđını gösterir. Bu monitörün işleyebildiđi Yatay ve Dikey frekans aralıkları için, [Monitör Özellikleri](#)'ni inceleyin. 2560 X 1440 modu tavsiye edilir.

DDC/CI işlevi devre dıřı bırakılmadan önce, ařađıdaki mesaj görüntülenir.

Dell U2713HM

The function of adjusting display setting using PC application will be disabled.

Do you wish to disable DDC/CI function?

No

Yes

Monitör Güç Tasarrufu moduna girdiğinde, şu mesaj görüntülenir:

Dell U2713HM

Entering Power Save Mode.



[OSD](#)'ye erişmek için bilgisayarı çalıştırın ve monitörü uyandırın.

Güç düğmesi dışında bir düğmeye basarsanız, seçili girişe bağlı olarak şu mesajlardan biri görüntülenecektir:

VGA/DVI-D/DP/HDMI girişi

Dell U2713HM

There is no signal coming from your computer. Press any key on the keyboard or move the mouse to wake it up. If there is no display, press the monitor button now to select the correct input source on the On-Screen-Display menu.



VGA ya da DVI-D ya da DP ya da HDMI girişlerinden biri seçilmişse ve ilgili kablo takılı değilse, şekilde gösterilen bir hareketli iletişim kutusu açılır.

Dell U2713HM

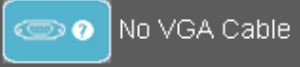

The display will go into Power Save Mode in 5 minutes

veya

Dell U2713HM



The display will go into Power Save Mode in 5 minutes

veya

Dell U2713HM



The display will go into Power Save Mode in 5 minutes

veya

Dell U2713HM



The display will go into Power Save Mode in 5 minutes

Daha fazla bilgi için, [Sorunları Çözme](#) bölümünü inceleyin.

Maksimum Çözünürlüğe Ayarlama

Monitörü maksimum çözünürlüğe ayarlamak için:

Windows XP:

1. Masaüstünü sağ tıklayın ve **Özellikler**'i seçin.
2. **Ayarlar** sekmesini seçin.
3. Ekran Çözünürlüğünü **2560 x 1440** şeklinde ayarlayın.
4. **Tamam**'ı tıklayın.

Windows Vista®, Windows® 7 veya Windows® 8/Windows® 8.1'de:

1. Yalnızca Windows® 8/Windows® 8.1 için, klasik **masaüstüne** geçmek için Masaüstü'nü seçin.
2. Masaüstünü sağ tıklatın ve **Ekran çözünürlüğü'nü** tıklatın.
3. Farenin sol düğmesini tıklayıp basılı tutarak kaydırma çubuğunu sağa kaydırın ve ekran çözünürlüğünü **2560 x 1440** olarak ayarlayın.
4. VGA konektörümüz yalnızca 2048 x 1152 (Bant genişliği sınırlaması) kadar desteklemektedir. HDMI'mız 1.4'dür, 1920 x 1080'e kadar uyumlu ve destekleyebilir niteliktedir.

Seçenekler arasında 2560 x 1440 yoksa, ekran kartı sürücünüzü güncellemeniz gerekebilir. Bilgisayarınıza bağlı olarak, şu prosedürlerden birini uygulayın:

Bir Dell masaüstü veya taşınabilir bilgisayarınız varsa:

- **support.dell.com** adresine gidin, servis etiketinizi girin ve ekran kartınızın en güncel sürücüsünü indirin.

Dell dışında bir masaüstü veya taşınabilir bilgisayarınız varsa:

- Bilgisayarınızın destek sitesine gidin ve en güncel ekran kartı sürücülerini indirin.
 - Ekran kartınızın web sitesine gidin ve en güncel ekran kartı sürücülerini indirin.
-

Yalnızca Dell Soundbar AX510/AX510PA'yı (İsteğe bağlı) kullanarak

Dell Soundbar, Dell Flat Panel Monitörlere takabileceğiniz iki kanallı bir stereo sistemdir. Soundbar'da, bir döner ses düzeyi açma/kapama kontrolü, mavi LED güç göstergesi ve iki kulaklık jeki bulunur.

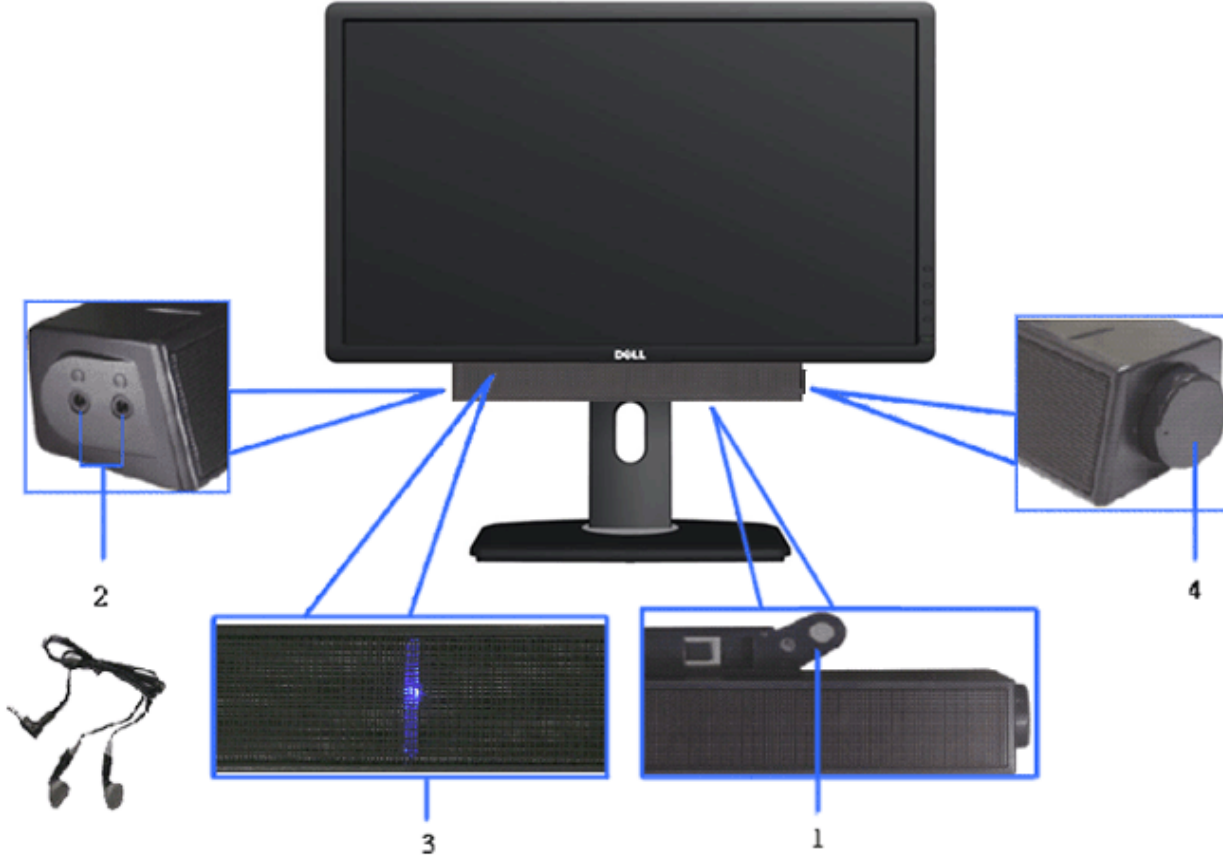

1. Ekleme mekanizması
2. Kulaklık jakları
3. Güç göstergesi
4. Güç/Ses düzeyi kontrolü

Eđimli, Döner veya Dikey Uzantı Kullanma

NOT: Bu, standlı bir monitör için geçerlidir. Farklı bir stand satın alınırsa, lütfen kurulum talimatları için ilgili stand kurulum kılavuzlarına bakın.

Eđim, Döndürme

Dahili altlık ile, monitörü en rahat görüntüleme açısına eğebilirsiniz.

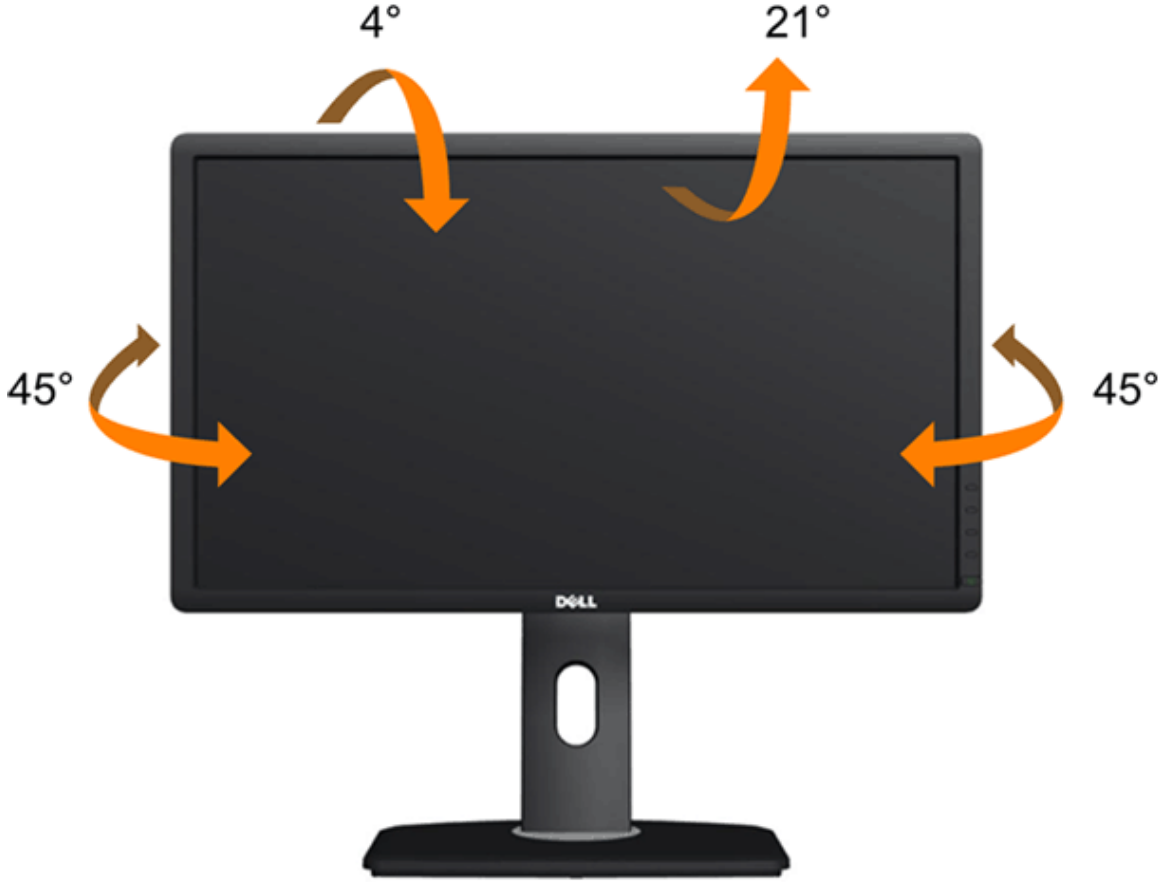

NOT: Monitörün fabrika çıkışında, stand takılı değildir.

Dikey Uzatma

NOT: Stand dikey olarak 115 mm'ye kadar uzatılır. Aşağıdaki şekiller, standın dikey olarak nasıl uzatılacağını göstermektedir.



Monitörü Döndürme

Monitörünüzü döndürmeden önce, monitörün alt kısmının çarpmasını engellemek için monitörünüz uzatılmış ([Dikey Uzatma](#)) veya eğilmiş ([Eğme](#)) olmalıdır.



NOT: Ekran Döndürme işlevini Dell bilgisayarınızla kullanmak için (Yatay ve Dikey görünüm), bu monitörün yanında verilmeyen güncellenmiş bir grafik sürücü kullanmanız gerekir. Bu grafik sürücüyü indirmek için, support.dell.com adresine gidin ve **Download** bölümündeki **Video Drivers** alanından en son sürücü güncellemelerini inceleyin.

NOT: *Dikey Görünüm Modu*'ndayken, grafik-yoğun uygulamalarda (3D Oyun, vs.) performans düşüklüğü yaşayabilirsiniz.

Sisteminizin Döndürme Görünüm Ayarlarını Yapma

Monitörünüzü döndürdükten sonra, Sisteminizin görüntü Döndürme Ayarları'nı yapmak için aşağıdaki adımları uygulamanız gerekecektir.



NOT: Monitörü Dell dışı bir marka bilgisayarla kullanıyorsanız, ekranınızdaki 'içeriklerin' döndürülmesiyle ilgili bilgi için bilgisayar üreticinizin ekran kartı sürücü web sitesine gitmeniz gerekir.

Görüntü Döndürme Ayarları'nı yapmak için:

1. Masaüstünü sağ tıklayın ve **Özellikler**'i seçin.
2. **Ayarlar** sekmesini seçin ve **Gelişmiş**'i tıklayın.
3. Bir ATI ekran kartınız varsa, **Döndürme** sekmesini seçin ve istediğiniz yönü seçin.
Bir nVidia ekran kartınız varsa, **nVidia** sekmesini, sol sütundan **NVRotate**'i seçin ve ardından istediğiniz yönü seçin.
Bir Intel® ekran kartınız varsa, **Intel** grafik sekmesini seçin, **Ekran Özellikleri**'ni seçin, **Döndürme** sekmesini seçin ve ardından istediğiniz yönü seçin.



NOT: Döndürme seçeneği görünmüyor veya düzgün çalışmıyorsa, support.dell.com adresğine gidin ve ekran kartınızın en güncel sürücüsünü indirin.

[İçindekiler Sayfası'na Dön](#)

Sorun giderme

Dell™ U2713HM Flat Panel Monitör Kullanım Kılavuzu

- [Kendi Kendine Test](#)
- [Dahili Tanılama](#)
- [Yaygın Sorunlar](#)
- [Ürüne Özgü Sorunlar](#)
- [Evrensel Seri Yola Özgü Sorunlar](#)
- [Dell Soundbar Sorunları](#)

⚠ UYARI: Bu bölümdeki prosedürlerden herhangi birine başlamadan önce, [Güvenlik Talimatları](#)'nı uygulayın.

Kendi Kendine Test

Monitörünüz, düzgün çalışıp çalışmadığını kontrol etmenize yarayan bir kendi kendine test özelliğine sahiptir. Monitörünüz ve bilgisayarınız doğru şekilde bağlanmış olmasına rağmen monitörünüzün ekranında görüntü yoksa, şu adımları uygulayarak monitörde kendi kendine test uygulayın:

- Bilgisayarı ve monitörü kapatın.
- video kablосunu bilgisayarın arkasından çıkarın. Kendi Kendine Testin doğru şekilde tamamlanmasını sağlamak için, tüm Dijital (beyaz bağlantı) ve Analog (mavi bağlantı) kablolarını bilgisayarın arkasından çıkarın.
- Monitörü açın.

Monitör bir video sinyali algılamıyorsa ve düzgün çalışıyorsa, ekranda (siyah bir arka plan üzerinde) hareketli bir iletişim kutusu belirmelidir. Kendi kendine test modundayken, güç LED'i beyaz kalır. Ayrıca, seçilen girişe bağlı olarak, aşağıdaki iletişim kutularından birisi sürekli olarak ekranda dolaşacaktır.

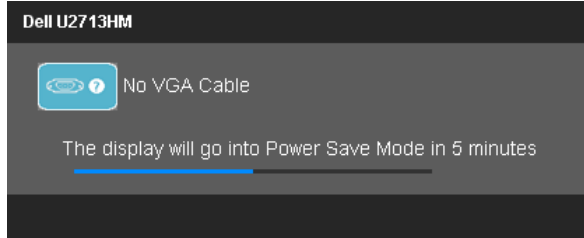

veya

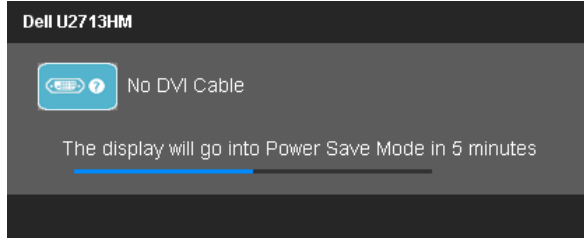

veya

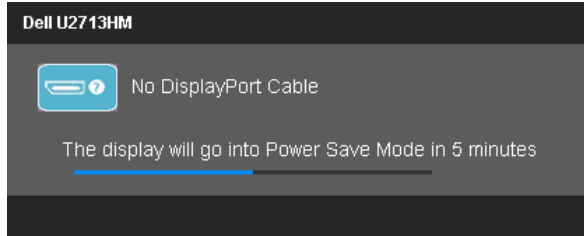

- Bu kutu aynı zamanda normal çalışma sırasında video kablосu çıkarılırsa veya zarar görürse de görüntülenir.

5. Monitörünüzü kapatın ve video kablosunu geri takın; ardından bilgisayarınızı ve monitörü açın.

Önceki prosedürü uyguladıktan sonra da monitör ekranınız siyah kalırsa, video denetleyicinizi ve bilgisayarınızı kontrol edin, çünkü monitörünüz düzgün çalışmaktadır.

Dahili Tanılama

Monitörünüz, yaşadığınız ekran anormalliğinin monitörünüzden mi yoksa bilgisayarınız ve ekran kartından mı kaynaklandığını anlamanıza yardımcı olan bir dahili tanılama aracına sahiptir.

NOT: Dahili tanılamayı, sadece video kablosu fişten çıkmışken ve monitör *kendi kendine test* modundayken çalıştırabilirsiniz.



Dahili tanılamayı çalıştırmak için:

1. Ekranın temiz olduğundan emin olun (ekran yüzeyinde toz zerreleri olmamalıdır).
2. Video kablolarını bilgisayarın veya monitörün arkasından çıkarın. Ardından monitör kendi kendine test moduna geçecektir.
3. 2 saniye boyunca ön paneldeki **Düğme 1** ve **Düğme 4**'ü aynı anda basılı tutun. Gri bir ekran açılır.
4. Ekran anormallik olup olmadığını dikkatle inceleyin.
5. Tekrar ön paneldeki **Düğme 4**'e basın. Ekranın rengi kırmızı olarak değişir.
6. Ekran anormallik olup olmadığını inceleyin.
7. Ekranı yeşil, mavi, siyah ve beyaz renklerde incelemek için, 5 ve 6. adımları tekrar edin.

Beyaz ekran görüntülendiğinde, test tamamlanır. Çıkmak için, **Düğme 4**'e tekrar basın.

Dahili tanılama aracını kullandığınızda ekranda herhangi bir anormallik fark etmediyseniz, monitör düzgün şekilde çalışmaktadır. Ekran kartını ve bilgisayarınızı kontrol edin.

Yaygın Sorunlar

Aşağıdaki tabloda, yaygın olarak karşılaşılan monitör sorunları ve olası çözümleriyle ilgili genel bilgiler verilmektedir.

Yaygın Semptomlar	Kullanıcı Deneyimi	Olası Çözümler
Video Yok/Power LED yanmıyor	Resim yok	<ul style="list-style-type: none">• Monitör ve bilgisayarını bağlayan video kablosunun düzgün takılmış ve sağlam olduğundan emin olun.• Farklı bir elektrikli alet kullanarak elektrik prizinin düzgün çalıştığından emin olun.• Güç düğmesine tam olarak basıldığından emin olun.• Giriş Kaynağını Seçin düğmesi ile, doğru giriş kaynağının seçildiğinden emin olun.
Video Yok/Power LED yanıyor	Resim veya parlaklık yok	<ul style="list-style-type: none">• OSD üzerinden parlaklık ve kontrast ayarlarını yükseltin.• Monitör kendi kendine test kontrolünü gerçekleştirin.• Video kablosu bağlantısında yamuk veya kırık pin olup olmadığına bakın.• Dahili tanılamayı çalıştırın.

		Giriş Kaynağını Seçin düğmesi ile, doğru giriş kaynağının seçildiğinden emin olun.
Zayıf Odak	Resim bulanık, donuk veya saydam	<ul style="list-style-type: none">OSD üzerinden Otomatik ayar yapın.OSD üzerinden Faz ve Piksel Saati ayarlarını yapın.Video uzatma kablosu kullanmayın.Monitörü Fabrika Ayarlarına sıfırlayın.Video çözünürlüğünü doğru en/boy oranıyla değiştirin (16:9).
Titrek Video	Dalgalı resim veya ince hareket	<ul style="list-style-type: none">OSD üzerinden Otomatik ayar yapın.OSD üzerinden Faz ve Piksel Saati ayarlarını yapın.Monitörü Fabrika Ayarlarına sıfırlayın.Çevresel etkenleri kontrol edin.Monitörü farklı bir odaya götürüp test edin.DVI bağlantısı kullanıyorsanız, bir İkili Bağlantılı DVI kablosunun kullanıldığından emin olun (Monitör ile birlikte verilir), üstünlük bağlantı olup olmadığını kontrol edin.Gerekirse, çıkarın ve yeniden bağlayın.
Eksik Piksel	LCD ekranda noktalar var	<ul style="list-style-type: none">Güçü kapatıp açın.Sürekli olarak sönük bir piksel, LCD teknolojisinde karşılaşılabilen doğal bir kusurdur.Dell Monitör Kalite ve Piksel Politikası ile ilgili daha fazla bilgi için, Dell Destek sitesini inceleyin: support.dell.com.
Sabit Pikseller	LCD ekranda parlak noktalar var	<ul style="list-style-type: none">Güçü kapatıp açın.Sürekli olarak sönük bir piksel, LCD teknolojisinde karşılaşılabilen doğal bir kusurdur.Dell Monitör Kalite ve Piksel Politikası ile ilgili daha fazla bilgi için, Dell Destek sitesini inceleyin: support.dell.com.
Parlaklık Sorunları	Resim çok mat veya çok parlak	<ul style="list-style-type: none">Monitörü Fabrika Ayarlarına sıfırlayın.OSD üzerinden Otomatik Ayar yapın.OSD üzerinden parlaklık ve kontrast ayarlarını yapın.
Geometrik Bozulma	Ekran düzgün ortalanmıyor	<ul style="list-style-type: none">Monitörü Fabrika Ayarlarına sıfırlayın.OSD üzerinden Otomatik Ayar yapın.OSD üzerinden yatay ve dikey ayarlarını yapın. <p>NOT: DVI-D giriş kullanıldığında, konum ayarları kullanılamaz.</p>
Yatay/Dikey Çizgiler	Ekran bir veya daha fazla çizgi var	<ul style="list-style-type: none">Monitörü Fabrika Ayarlarına sıfırlayın.OSD üzerinden Otomatik ayar yapın.OSD üzerinden Faz ve Piksel Saati ayarlarını yapın.Monitörün kendi kendine test özelliğini kullanın ve bu çizgilerin kendi kendine test modunda da görülüp görülmediğini kontrol edin.Video kablosu bağlantısında yamuk veya kırık pin olup olmadığına bakın.Dahili tanılamayı çalıştırın.DVI bağlantısı kullanıyorsanız, bir İkili Bağlantılı DVI kablosunun kullanıldığından emin olun (Monitör ile birlikte verilir), üstünlük bağlantı olup olmadığını kontrol edin.Gerekirse, çıkarın ve yeniden bağlayın. <p>NOT: DVI-D giriş kullanıldığında, Piksel Saati ve Faz ayarları kullanılamaz.</p>
Senkronizasyon Sorunları	Ekran karışık veya parçalanmış görünüyor	<ul style="list-style-type: none">Monitörü Fabrika Ayarlarına sıfırlayın.OSD üzerinden Otomatik ayar yapın.OSD üzerinden Faz ve Piksel Saati ayarlarını yapın.Monitörün kendi kendine test özelliğini kullanın ve karışık ekranın kendi kendine test modunda da görülüp görülmediğini kontrol edin.Video kablosu bağlantısında yamuk veya kırık pin olup olmadığına bakın.Bilgisayarı <i>güvenli modda yeniden başlatın</i>.DVI bağlantısı kullanıyorsanız, bir İkili Bağlantılı DVI kablosunun kullanıldığından emin olun (Monitör ile birlikte verilir), üstünlük bağlantı olup olmadığını kontrol edin.Gerekirse, çıkarın ve yeniden bağlayın.
Güvenlikle İlgili Sorunlar	Gözle görülür duman veya kıvılcıklar	<ul style="list-style-type: none">Herhangi bir sorun giderme adımı uygulamayın.Derhal Dell ile irtibata geçin.
Ara Ara Çıkan Sorunlar	Monitör arızaları olup düzeliyor	<ul style="list-style-type: none">Monitör ve bilgisayar bağlayan video kablosunun düzgün takılmış ve sağlam olduğundan emin olun.Monitörü Fabrika Ayarlarına sıfırlayın.Monitörün kendi kendine test özelliğini kullanın ve geçici sorunun kendi kendine test modunda da görülüp görülmediğini kontrol edin.
Renk Yok	Resimde renk yok	<ul style="list-style-type: none">Monitör kendi kendine test kontrolünü gerçekleştirin.Monitör ve bilgisayar bağlayan video kablosunun düzgün takılmış ve sağlam olduğundan emin olun.Video kablosu bağlantısında yamuk veya kırık pin olup olmadığına bakın.
Yanlış Renk	Resim rengi iyi değil	<ul style="list-style-type: none">Renk ayarları OSD'de Renk Ayarı Modu'nu uygulamaya uygun şekilde Grafik veya Video olarak değiştirin.Renk ayarları OSD'de, farklı renk ayarları deneyin. Renk Yönetimi kapalıysa, Renk Ayarları OSD'de R/G/B değerini ayarlayın.Gelişmiş ayarlar OSD'de Giriş Renk Formatını PC RGB veya YPbPr olarak değiştirin.Dahili tanılamayı çalıştırın.
Sabit bir resmin ardından görüntünün kalıntısı uzun süre ekranda kalıyor	Görüntülenen görüntünün donuk gölgesi ekranda görülüyor	<ul style="list-style-type: none">Monitörü kullanmadığınız zamanlarda kapanması için, Güç Yönetimi özelliğini kullanın (daha fazla bilgi için, Güç Yönetimi Modları konusunu inceleyin).Alternatif olarak, dinamik değişken bir ekran koruyucu kullanın.

Ürüne Özgü Sorunlar

Özgün Semptomlar	Kullanıcı Deneyimi	Olası Çözümler
Ekrandaki görüntü çok küçük	Görüntü ekranda ortalanıyor, ancak görüntüleme alanının tamamını kaplamıyor	<ul style="list-style-type: none">Görüntü Ayarı OSD'den Ölçekleme Oranı'nı kontrol edinMonitörü Fabrika Ayarlarına sıfırlayın.
Ön panel düğmeleri kullanılarak monitör ayarlanamıyor	OSD ekranda gösterilmiyor	<ul style="list-style-type: none">Monitörü kapatın, güç kablosunu çıkarıp geri takın ve monitörü tekrar açın.OSD'nin kilitli olup olmadığını kontrol edin. Kilitliyse, güç düğmesinin üzerindeki düğmeyi 10 saniye kadar basılı tutarak kilidi açın. Menü Kilidi konusunu inceleyin.
Kullanıcı kontrollerine basıldığında Giriş Sinyali yok	Resim yok, LED ekran yeşil. "+", "-" veya "Menu" tuşuna bastığınızda, "S-Video giriş sinyali yok", "Composite giriş sinyali yok" veya "Component giriş sinyali yok" mesajı görüntüleniyor	<ul style="list-style-type: none">Sinyal kaynağını kontrol edin. Fareyi oynatarak veya klavyenin herhangi bir tuşuna basarak, Bilgisayarın güç tasarruf modunda olmadığından emin olun.S-Video, Composite ve Component Video Kaynağına güç gittiğinden ve ortam yürüttüğünden emin olun.Sinyal kablosunun düzgün takılıp takılmadığını kontrol edin. Gerekirse, sinyal kablosunu tekrar takın.Bilgisayarı veya video oynatıcıyı sıfırlayın.
Resim ekranın tamamını doldurmuyor.	Resim, ekran yüksekliğinin veya genişliğinin tamamını doldurmuyor	<ul style="list-style-type: none">DVD'lerin farklı video formatlarından (en boy oranlarından) dolayı, monitör tam ekran görüntüleme yapabilir.Dahili tanılamayı çalıştırın.

 **NOT:** DVI-D modunu seçerken, **Otomatik ayar** işlevi kullanılamaz.

Evrensel Seri Yola (USB) Özgü Sorunlar

Özgün Semptomlar	Kullanıcı Deneyimi	Olası Çözümler
USB arabirimi çalışmıyor	USB çevresel cihazlar çalışmıyor	<ul style="list-style-type: none">Monitörünüzün açık olup olmadığını kontrol edin.Giriş kablosunu bilgisayarınıza tekrar takın.USB çevre cihazlarını tekrar takın (giriş bağlantısı).Monitörü kapatıp açın.Bilgisayarı yeniden başlatın.Harici taşınabilir HDD gibi bazı USB cihazlar için daha yüksek elektrik akımı gereklidir; cihazı doğrudan işletim sistemine bağlayın.
USB 3.0 hızı yavaştır	USB 3.0 çevre birimleri yavaş çalışır veya hiç çalışmaz	<ul style="list-style-type: none">Bilgisayarınızın USB 3.0 uyumlu olduğunu kontrol edin.Bazı bilgisayarlarda hem USB 3.0 hem de USB 2.0 bağlantı noktaları bulunur. Doğru USB bağlantı noktasının kullanıldığından emin olun.Giriş kablosunu bilgisayarınıza tekrar takın.USB çevre cihazlarını tekrar takın (giriş bağlantısı).Bilgisayarı yeniden başlatın.

Dell™ Soundbar Sorunları

Yaygın Semptomlar	Kullanıcı Deneyimi	Olası Çözümler
Ses yok	Soundbar'a güç gelmiyor - güç göstergesi yanmıyor	<ul style="list-style-type: none">Soundbar üzerindeki Güç/Ses Düzeyi kolunu saat yönünde orta pozisyona kadar çevirin; Soundbar'ın önündeki güç göstergesinin (Mavi LED) yanıp yanmadığını kontrol edin.Soundbar güç kablosunun adaptöre takılı olduğunu onaylayın.
Ses yok	Soundbar'da güç var - güç göstergesi yanıyor	<ul style="list-style-type: none">Ses giriş kablosunu bilgisayarın ses çıkış jakına takın.Tüm Windows ses denetimlerini en yüksek ses düzeyine ayarlayınBilgisayarda sesli bir içerik yürütün (örneğin, ses CD'si veya MP3).Soundbar'ın Güç/Ses Düzeyi kolunu saat yönünde çevirerek daha yüksek bir ses düzeyi ayarına getirin.Ses giriş fişini temizleyip geri takın.Soundbar'ı farklı bir ses kaynağı (örneğin, taşınabilir CD çalar) kullanarak test edin.
Bozuk Ses	Ses kaynağı olarak, bilgisayarın ses kartı kullanılırken	<ul style="list-style-type: none">Soundbar ve kullanıcı arasındaki engelleri kaldırın.Ses giriş fişinin, ekran kartı jakına tam olarak oturduğundan emin olun.Tüm Windows ses denetimlerini orta ses düzeyine ayarlayın.Ses uygulamasının ses düzeyini düşürün.Soundbar'ın Güç/Ses Düzeyi kolunu saat yönünün tersine çevirerek daha düşük bir ses düzeyi ayarına getirin.Ses giriş fişini temizleyip geri takın.Bilgisayarın ses kartında sorun giderin.Soundbar'ı farklı bir ses kaynağı (örneğin, taşınabilir CD çalar) kullanarak test edin.
Bozuk Ses	Farklı bir ses kaynağı kullanılırken	<ul style="list-style-type: none">Soundbar ve kullanıcı arasındaki engelleri kaldırın.Ses giriş fişinin, ses kaynağı jakına tam olarak oturduğundan emin olun.Ses kaynağının ses düzeyini düşürün.Soundbar'ın Güç/Ses Düzeyi kolunu saat yönünün tersine çevirerek daha düşük bir ses düzeyi ayarına getirin.Ses giriş fişini temizleyip geri takın.
Dengesiz Ses Çıkışı	Soundbar'ın sadece bir tarafından ses çıkıyor	<ul style="list-style-type: none">Soundbar ve kullanıcı arasındaki engelleri kaldırın.Ses giriş fişinin, ses kartı veya ses kaynağı jakına tam olarak oturduğundan emin olun.

		<ul style="list-style-type: none">• Tüm Windows denge denetimlerini (L-R) orta seviyeye ayarlayın.• Ses giriş fişini temizleyip geri takın.• Bilgisayarın ses kartında sorun giderin.• Soundbar'ı farklı bir ses kaynağı (örneğin, taşınabilir CD çalar) kullanarak test edin.
Düşük Ses Düzeyi	Ses düzeyi çok düşük	<ul style="list-style-type: none">• Soundbar ve kullanıcı arasındaki engelleri kaldırın.• Soundbar'ın Güç/Ses Düzeyi kolunu saat yönünde çevirerek maksimum ses düzeyi ayarına getirin.• Tüm Windows ses denetimlerini en yüksek ses düzeyine ayarlayın.• Ses uygulamasının ses düzeyini arttırın.• Soundbar'ı farklı bir ses kaynağı (örneğin, taşınabilir CD çalar) kullanarak test edin.

[İçindekiler Sayfası'na Dön](#)

Ek

Dell™ U2713HM Flat Panel Monitör Kullanım Kılavuzu

- [Güvenlik Talimatları](#)
- [FCC Bildirimi \(Sadece ABD\) ve Diğer Yasal Bilgiler](#)
- [Dell ile İrtibata Geçme](#)



UYARI: Güvenlik Talimatları



UYARI: Bu belgede açıklananlar dışında kontroller, ayarlar yapmanız veya prosedürler uygulamanız, elektrik çarpmasına, elektrik hasarlarına ve/veya mekanik hasarlara neden olabilir.

Güvenlik talimatları ile ilgili bilgi için, [Ürün Bilgi Kılavuzu](#)'nu inceleyin.

FCC Bildirimleri (Sadece ABD) ve Diğer Yasal Bilgiler

FCC bildirimleri ve diğer yasal bilgiler için, www.dell.com/regulatory_compliance adresindeki yasal uyumluluk web sitesini inceleyin.

Dell ile İrtibata Geçme

ABD'deki tüketiciler, **800-WWW-DELL (800-999-3355)** numarasını arayabilir.



NOT: Etkin bir İnternet bağlantınız yoksa, irtibat bilgilerini satın alım faturanızda, teslimat irsaliyesinde, fişte veya Dell ürün kataloğunda bulabilirsiniz.

Dell, bir dizi çevrimiçi ve telefon tabanlı destek ve servis seçeneği sunmaktadır. Bunların kullanılabilirliği ülkeye göre farklılık gösterir ve bazı hizmetler bölgenizde kullanılamayabilir. Satış, teknik destek veya müşteri hizmetleri konularında Dell ile irtibata geçmek için:

- support.dell.com** adresini ziyaret edin.
- Sayfanın altındaki **Ülkenizi/Bölgenizi Seçin** açılır menüsünden ülke veya bölgenizi onaylayın.
- Sayfanın solundaki **Bize Ulaşın** bağlantısını tıklayın.
- İhtiyacınıza uygun hizmet veya destek bağlantısını seçin.
- Sizin için uygun olan Dell ile irtibat yöntemini seçin.

[İçindekiler Sayfası'na Dön](#)

Monitörünüzü Kurma

Dell™ U2713HM Flat Panel Monitör

Bir Dell™ masaüstü veya Dell™ taşınabilir bilgisayarınız ve internet erişiminiz varsa

1. <http://support.dell.com> adresine gidin, servis etiketinizi girin ve ekran kartınızın en güncel sürücüsünü indirin.
2. Ekran Kartı sürücülerini yükledikten sonra, çözünürlüğü tekrar **2560 x 1440** olarak ayarlamayı deneyin.

 **NOT:** Çözünürlüğü 2560 x 1440 şeklinde ayarlayamazsanız, lütfen Dell™ ile irtibata geçerek bu çözünürlükleri destekleyen Ekran Kartları hakkında tavsiye isteyin.

[İçindekiler Sayfası'na Dön](#)

Monitörünüzü Kurma

Dell™ U2713HM Flat Panel Monitör

Dell™ dışında bir masaüstü veya taşınabilir bilgisayarınız ya da ekran kartınız varsa

Windows XP için:

1. Masaüstünü sağ tıklayın ve **Özellikler**'i seçin.
2. **Ayarlar** sekmesini seçin.
3. **Gelişmiş**'i seçin.
4. Pencerenin üstündeki açıklamalar arasından grafik denetçinizin tedarikçisini belirtin (örneğin, NVIDIA, ATI, Intel, vs).
5. Güncel sürücü için, ekran kartı tedarikçi web sitesini inceleyin (örneğin, <http://www.ATI.com> VEYA <http://www.NVIDIA.com>).
6. Ekran Kartı sürücülerini yükledikten sonra, çözünürlüğü tekrar **2560 x 1440** olarak ayarlamayı deneyin.

Windows Vista®, Windows® 7 veya Windows® 8/Windows® 8.1'de:

1. Masaüstünü sağ tıklayın ve **Kişiselleştir**'i seçin.
2. **Görüntü Ayarlarını Değiştir**'i tıklayın.
3. **Gelişmiş Ayarlar**'ı tıklayın.
4. Pencerenin üstündeki açıklamalar arasından grafik denetçinizin tedarikçisini belirtin (örneğin, NVIDIA, ATI, Intel, vs).
5. Güncel sürücü için, ekran kartı tedarikçi web sitesini inceleyin (örneğin, <http://www.ATI.com> VEYA <http://www.NVIDIA.com>).
6. VGA konektörümüz yalnızca 2048 x 1152 (Bant genişliği sınırlaması) kadar desteklemektedir. HDMI'mız 1.4'dür, 1920 x 1080'e kadar uyumlu ve destekleyebilir niteliktedir.



NOT: Çözünürlüğü 2560 x 1440 şeklinde ayarlayamazsanız, lütfen bilgisayar üreticinizle irtibata geçin veya 2560 x 1440 ekran çözünürlüğünü destekleyen bir ekran kartı almayı düşünün.
